

METE[®]
powerful connections

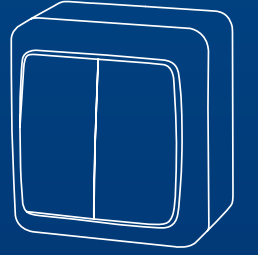

FİYAT LİSTESİ

2024 OCAK

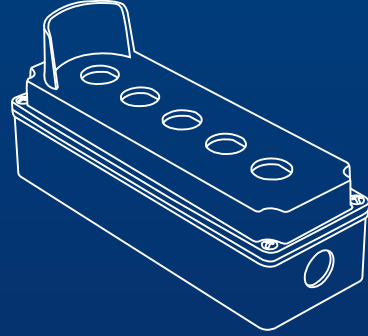
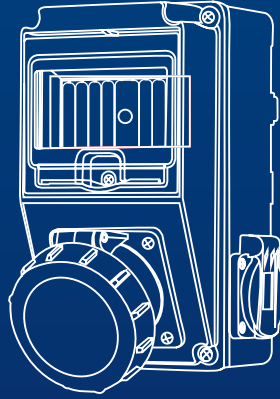
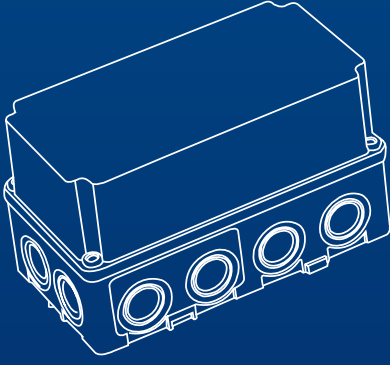

FİRMA PROFİLİ



Mete Enerji A.Ş. sanayinin değişik alanlarında kullanılan konnektörlerin ve elektromekanik ürünlerin imalatı için 2001 yılında İzmir Atatürk Organize Bölgesinde kurulmuştur. Elektrik sektöründe geçen 1980 yılından günümüze dayanan tecrübenin getirdiği birikim ve sanayide aranan en önemli kriterin kaliteli ürün ve hizmet olduğu bilincinden hareketle Mete Enerji kadrosu

müşteri beklentilerini maksimum düzeyde karşılayabilen ürünleri başarıyla üretmektedir.

Tüm tasarımları CAD - CAM - CAE destekli olarak gerçekleştirilen ve en son teknolojiye sahip tezgahlarda imal edilen ürünlerimiz müşterilerimizin kullanımına, yurtiçi ve yurtdışı pazarların şart koştuğu ve ulusal ve uluslararası

standartlara uygunluęu akredite kuruluřlar tarafından test edilip onaylanmış kalite sertifikaları eřlięinde sunulmaktadır. Gerek T¼rkiye geneline her geęen g¼n daha yaygın bir hale gelen satıř ve pazarlama aęı gerekse; yurtdıřındaki b¼lgesel bayilik sistemiyle faaliyet g¼sterdięi her yerde kendi markası altında ¼retilen t¼m ¼r¼n gamıyla bir pazar lideri olmayı hedefleyen Mete Enerji; bug¼n, 2001 yılında tekrar giriř yaptığı yurtiçi elektrik malzemeleri sektör¼nde g¼venilir bir marka haline gelmenin ve 2004 yılında bařlattığı ihracat hamlesini geęen kısa s¼re iinde 40 dan fazla ¼lkeyi iine alan bir portf¼y haline getirme bařarisının haklı mutluluęunu yařamaktadır.

Teknoloji, yeni ¼r¼nler ve kalifiye kadrolara s¼rekli yatırımlar yapan, bilgisayar kontroll¼ makine parkını s¼rekli geliřtirerek m¼řterilerine aęın isteklerine; uygun, esnek ¼z¼mler sunmayı amalayan Mete Enerji, ARGE b¼l¼m¼ tarafından geliřtirilen ¼r¼nlerini yurtiçi ve yurtdıřı pazarlara sunabilmek, kalite ve hizmet anlayıřından ¼d¼n vermeden faaliyetlerini geliřtirmek ve m¼řteri memnuniyetinin devamını saęlamak iin alıřmalarına aralıksız devam etmektedir.

¼r¼n serimizin d¼nya devleriyle rekabet edebilecek řekilde geliřtirilmesi ve Mete Enerji isminin bir d¼nya markası haline getirilmesi her zaman ana hedefimizdir.





İÇİNDEKİLER



01

METE SOLID®
kauçuk fiş ve prizler
KAUÇUK FİŞ VE PRİZLER



09

METE CON®
endüstriyel tip çok kontaklı fiş ve prizler
ENDÜSTRİYEL TİP ÇOK KONTAKLI FİŞ VE PRİZLER



49

METE CEE®
endüstriyel cee norm fiş ve prizler
ENDÜSTRİYEL CEE NORM FİŞ VE PRİZLER

72

METE E-MOBILITY
METE E-MOBILITY

84

SOLAR KONNEKTÖRLER
SOLAR KONNEKTÖRLER



85

METE AQUA®
nemliyer anahtar - prizler
NEMLİYER ANAHTAR - PRİZLER



87

PROCONNECT
yüksek akım fiş ve prizler
YÜKSEK AKIM FİŞ VE PRİZLER

91

TEK KUTUP FİŞ & PRİZLER
TEK KUTUP FİŞ PRİZLER

94

AKÜ KONNEKTÖRLERİ
AKÜ KONNEKTÖRLERİ



95

METE COMBINATION®
kombinasyon seçenekleri
KOMBİNASYON SEÇENEKLERİ

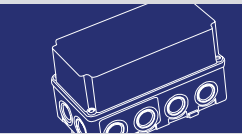

109

METE BOX®
termoplastik buatlar
TERMOPLASTİK BUATLAR

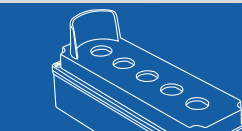

115

METE BOX®
alüminyum buatlar
ALÜMİNYUM BUATLAR

117

METE BOX®
alüminyum buatlar
EXPROOF ALÜMİNYUM BUATLAR

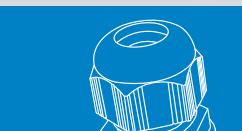

119



AKSESUARLAR
AKSESUARLAR

IP KORUMA SINIFI

IP derecelendirmesi iki sayıdan oluşur. İlk sayı katı cisimlere karşı koruma, ikinci sayı ise sıvılara karşı koruma derecesini ifade eder.

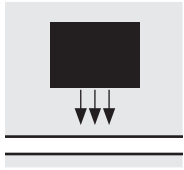
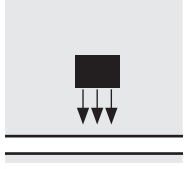

1. Rakam - Katı

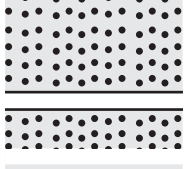
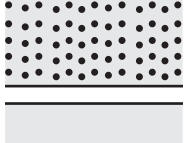
Katı Cisimlere Karşı Koruma Derecesi

	Korumasız	0
	50 mm'den Büyük Katı Cisimlere Karşı Korumalı	1
	12,5 mm'den Büyük Katı Cisimlere Karşı Korumalı	2
	2,5 mm'den Büyük Katı Cisimlere Karşı Korumalı	3
	1 mm'den Büyük Katı Cisimlere Karşı Korumalı	4
	Toza Karşı Korumalı	5
	Toz Geçirmez	6

2. Rakam - Sıvı

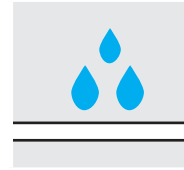
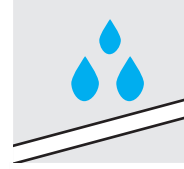
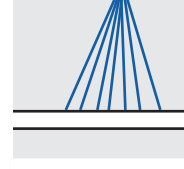
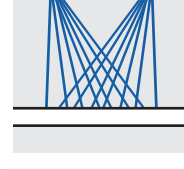
Suya Karşı Koruma Derecesi

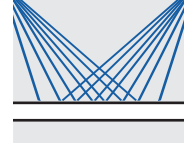
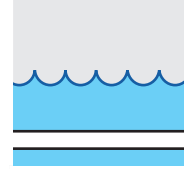
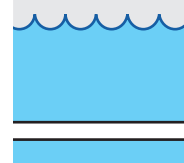
	Korumasız	0
	Damlayan Suya Karşı Korumalı	1
	15 Derece Açıyla Suya Karşı Korumalı	2
	60 Derece Açıyla Suya Karşı Korumalı	3
	Sıçrayan Suya Karşı Korumalı	4
	Su Püskürtmesine Karşı Korumalı	5
	Şiddetli Su Püskürtmesine Karşı Korumalı	6
	Suya Daldırmanın Etkilerine Karşı Korumalı	7
	Su Altında Bırakılmaya Karşı Korumalı	8

ÖRNEK

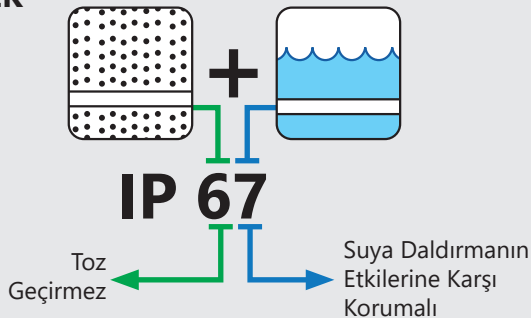

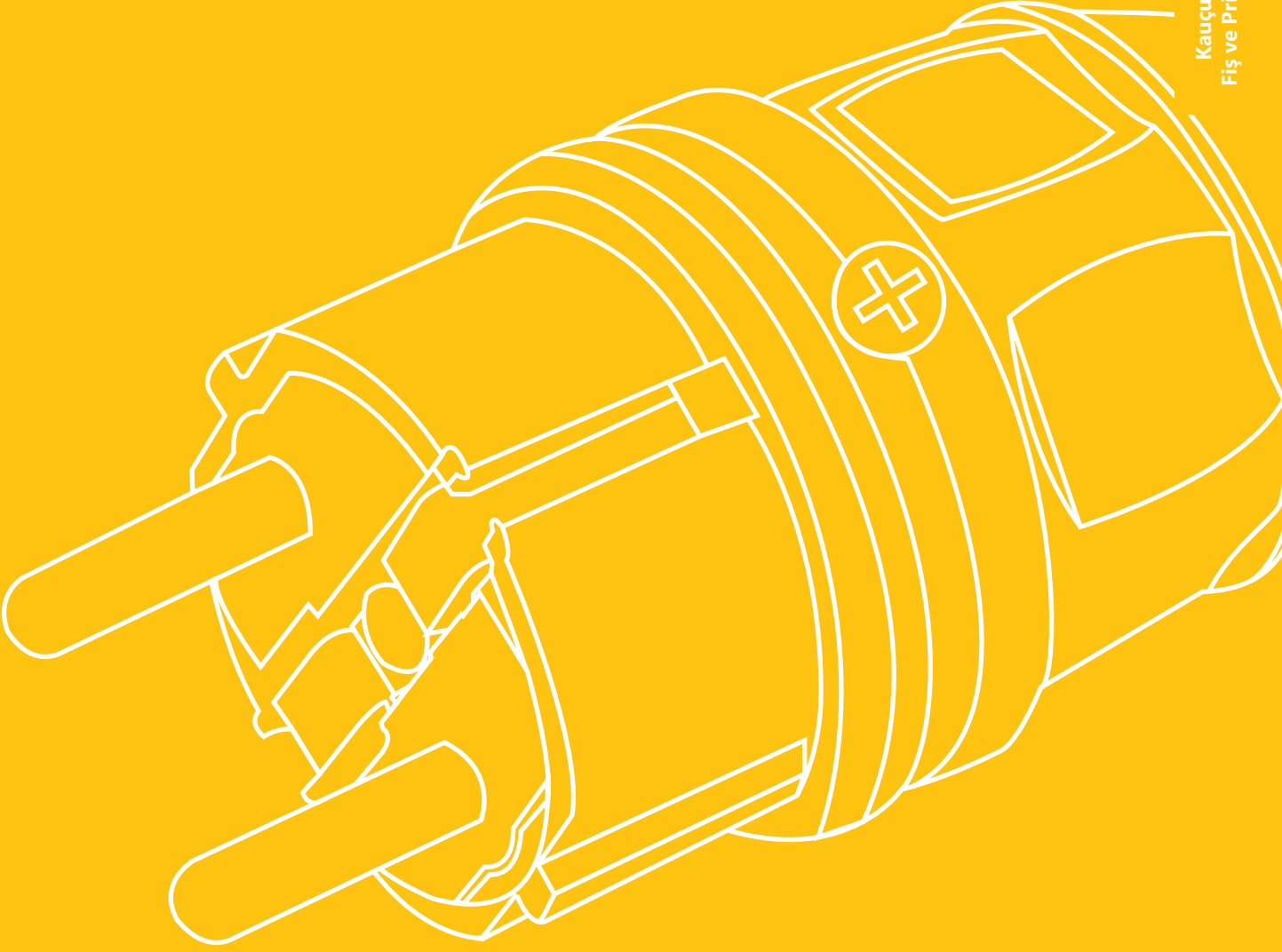

METE[®]SOLID[®]
kauçuk fiş ve prizler

Index METESOLID

Ürün	Sayfa No
1x16A 220-240V Kauçuk Fiş ve Prizler	03
1x16A 220-240V Pano Prizler	03
1x16A 220-240V Makine Prizler	04
1x16A 220-240V El Lambaları	04
1x16A 220-240V IP 68 Fiş ve Prizler	05
3x16A / 3x25A / 3x32A 380-415V Kauçuk Fiş ve Prizler	07

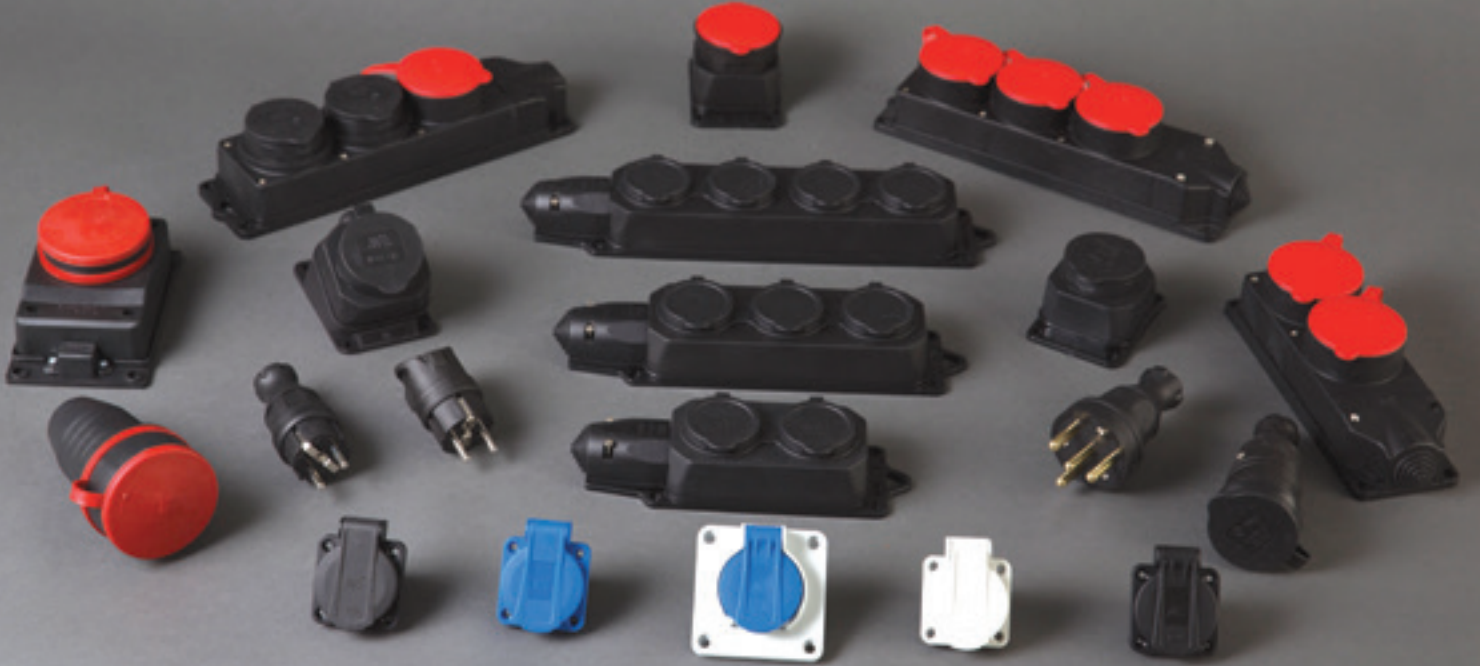

1x16 A (2P+E) 220-240 V

Ürün Kodu	Tip	Koruma Sınıfı	Kutu Adeti	Birim Fiyatı ₺
404001	Kauçuk Düz Fiş	IP44	30	81,00
404002	Kauçuk Düz Fiş Ups	IP44	30	97,20
404003	Kauçuk Eğik Fiş	IP44	30	106,65
404004	Kauçuk Eğik Fiş Ups	IP44	30	112,05
404005	Kauçuk 2 'li Grup Priz	IP44	10	259,20
404007	Kauçuk 4 'lü Grup Priz	IP44	6	342,90
404009	Kauçuk Eğik Duvar Prizi	IP44	8	160,65
404010	Kauçuk Uzatma Prizi	IP44	20	116,10
404029	Kauçuk Uzatma Prizi (Kapaksız)	IP 20	20	99,90
404012	Kauçuk Duvar Prizi	IP44	20	143,10
404014	Kauçuk 3 'lü Grup Priz	IP44	6	268,65



1x16 A (2P+E) 220-240 V

Ürün Kodu	Tip	Koruma Sınıfı	Kutu Adeti	Birim Fiyatı ₺
404016ST06	Pano Prizi (Üst Yan Giriş)	IP44	40	85,05
404016SB06	Pano Prizi (Alt Yan Giriş)	IP44	40	85,05
404018ST06	Pano Prizi (Üst Arka Giriş)	IP44	40	85,05
404018SB06	Pano Prizi (Alt Yan Giriş)	IP44	40	85,05
404030ST06	Pano Prizi (Üst Yan Giriş Contalı Kapak)	IP54	40	118,80
404030SB06	Pano Prizi (Alt Yan Giriş Contalı Kapak)	IP54	40	118,80
404066ST06	Pano Prizi (Çocuk Korumalı Üst Yan Giriş)	IP44	40	108,00
404066SB06	Pano Prizi (Çocuk Korumalı Alt Yan Giriş)	IP44	40	108,00
404067ST06	Pano Prizi (Çocuk Korumalı Üst Yan Giriş Contalı Kapak)	IP54	40	116,10
404067SB06	Pano Prizi (Çocuk Korumalı Alt Yan Giriş Contalı Kapak)	IP54	40	116,10
40401706	Pano Prizi Ups (Üst Yan Giriş)	IP44	40	117,45
40401906	Pano Prizi Ups (Arka Giriş)	IP44	40	117,45
40403206	Pano Prizi Ups (Üst Yan Giriş Contalı Kapak)	IP54	40	133,65
40403306	Pano Prizi Ups (Arka Giriş Contalı Kapak)	IP54	40	133,65
40402506	Pano Prizi Yaylı (Arka Giriş)	IP44	40	130,95
40403506	Pano Prizi Yaylı (Arka Giriş Contalı Kapak)	IP54	40	141,75
40403706	Pano Priz + Kasa (Ray Montaj Elemanlı)	IP44	20	205,20



● Kod numaralarının sonları 04 olan ürünler SİYAH, 05 olan ürünler GRİ, 06 olan ürünler MAVİ rengi belirtmektedir.

1x16 A (2P+E) 220-240 V

Ürün Kodu	Tip	Koruma Sınıfı	Kutu Adeti	Birim Fiyatı ₺
40402005	Makine Prizi (Yan Giriş)	IP44	20	122,85
40404005	Makine Prizi (Yan Giriş Contalı Kapak)	IP54	20	133,65
40402105	Makine Prizi Ups (Yan Giriş)	IP44	20	160,65
40404205	Makine Prizi Ups (Yan Giriş Contalı Kapak)	IP54	20	170,10
40402605	Makine Prizi Yaylı (Arka Giriş)	IP44	20	141,75
40404605	Makine Prizi Yaylı (Arka Giriş Contalı Kapak)	IP54	20	157,95



1x16 A (2P+E) 220-240 V EL LAMBALARI

Ürün Kodu	Tip	Koruma Sınıfı	Kutu Adeti	Birim Fiyatı ₺
404050	El Lambası	IP20	4	456,30
404051	El Lambası (Anahtarlı)	IP20	4	502,20
404055	El Lambası (2x1,5mm TTR Kablolu 10M.)	IP20	1	889,65
404060	El Lambası (Anahtarlı 2x1,5mm TTR Kablolu 10M.)	IP20	1	935,55

Fiş ve Prizler IP66/68

FIŞ / KONNEKTÖR

• IP66/68 - 2 bar / 2 h'ye kadar su geçirmezlik özelliği

◆ Zorlu Koşullar için • Kapaklı / Kapaksız Seçenekler



Alman Tipi

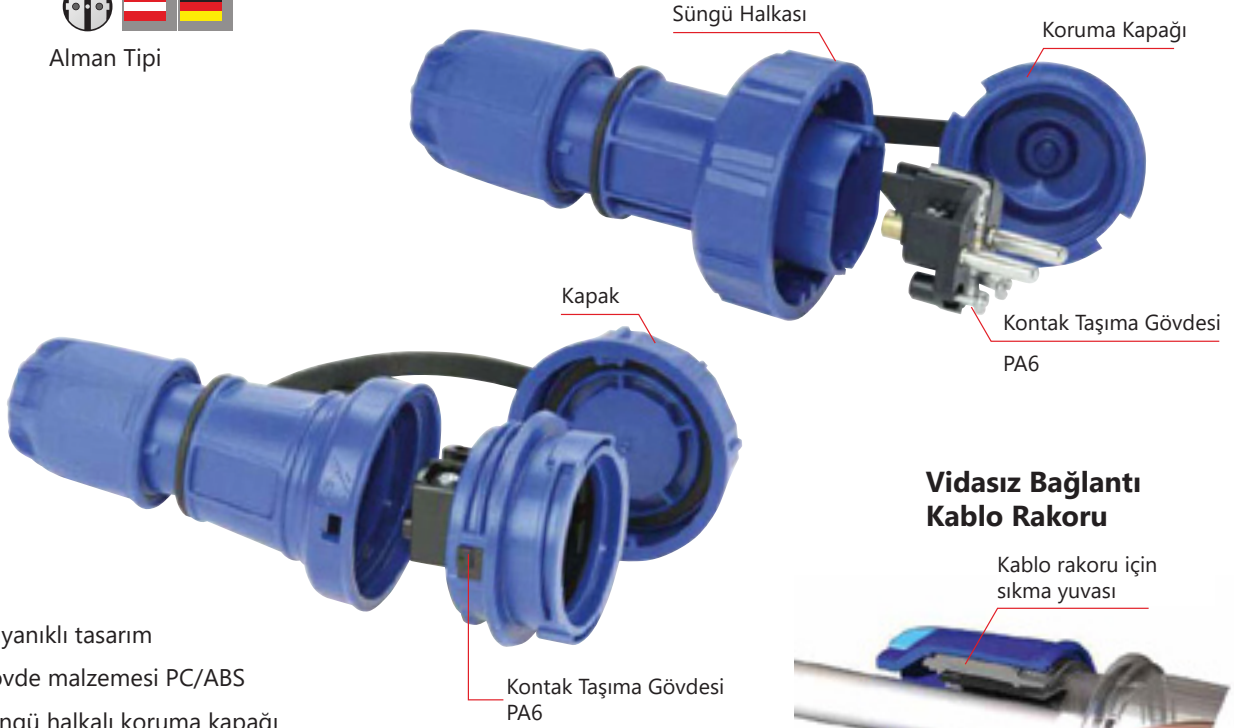

- Dayanıklı tasarım
- Gövde malzemesi PC/ABS
- Süngü halkalı koruma kapağı
- Kontak taşıma gövdesi PA6, Kızaran tel testi 850°C
- Vida Tipi +/- (Typ H, Boy 2)
- Nikel kaplı bağlantı vidası
- Elastik kapak tutucu
- Paslanmaz V2A kalite montaj vidaları
- Çift topraklama sistemi (fiş)
- Geniş açı ile kullanılan koruma kapağı (~160°C)
- Renk opsiyonları
- ■ Mavi (sim. RAL5005)

Vidasız Bağlantı Kablo Rakoru



PANO PRİZİ

Nikel Kaplama,
Vida Bağlantılı,
Arka Girişli

Conta



1x16 A 220 V IP66-IP68 220-240 V

Ürün Kodu	Tip	Koruma Sınıfı	Kutu Adeti	Birim Fiyatı ₺
407203518b	Kapaklı Makine Prizi	IP66 / IP68	10	Fiyat Sorunuz
40720251b	Kapaklı Uzatma Prizi	IP66 / IP68	10	Fiyat Sorunuz
40720051b	Kapaklı Düz Fiş	IP66 / IP68	10	Fiyat Sorunuz



407203518b



40720251b



40720051b



3x16 A (3P+E) 380-415 V

Ürün Kodu	Tip	Koruma Sınıfı	Kutu Adeti	Birim Fiyatı ₺
401001	Kauçuk Düz Fiş	IP44	15	240,30
401020	Kauçuk Uzatma Prizi	IP44	12	306,45
401030	Kauçuk Duvar Prizi	IP44	6	349,65
401040	Kauçuk Makine Prizi	IP44	12	222,75



3x32 A (3P+E) 380-415 V

Ürün Kodu	Tip	Koruma Sınıfı	Kutu Adeti	Birim Fiyatı ₺
401002	Kauçuk Düz Fiş	IP44	12	344,25
401021	Kauçuk Uzatma Prizi	IP44	12	346,95
401031	Kauçuk Duvar Prizi	IP44	6	510,30
401041	Kauçuk Makine Prizi	IP44	12	251,10

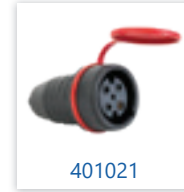

3x25 A (3P+E) 380-415 V

Ürün Kodu	Tip	Koruma Sınıfı	Kutu Adeti	Birim Fiyatı ₺
401003	Kauçuk Düz Fiş	IP44	15	129,60
401022	Kauçuk Uzatma Prizi	IP44	12	199,80
401032	Kauçuk Duvar Prizi	IP44	12	249,75
401042	Kauçuk Makine Prizi	IP44	12	156,60
401050	Kauçuk 2 'li Grup Priz (3x25A.1 adet / 1x16A. 1 adet)	IP44	4	457,65
401051	Kauçuk 3 'lü Grup Priz (3x25A. 2 adet / 1x16A. 1 adet)	IP44	4	602,10
401052	Kauçuk 3 'lü Grup Priz (3x25A. 3 adet)	IP44	4	650,70
401053	Kauçuk 2 'li Grup Priz (3x25A. 2 adet)	IP44	4	465,75
401054	Kauçuk 3 'lü Grup Priz (3x25A. 1 adet / 1x16A. 2 adet)	IP44	4	595,35

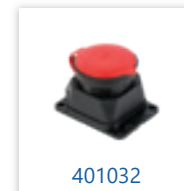



www.mete-enerji.com.tr

METECON
heavy duty connectors

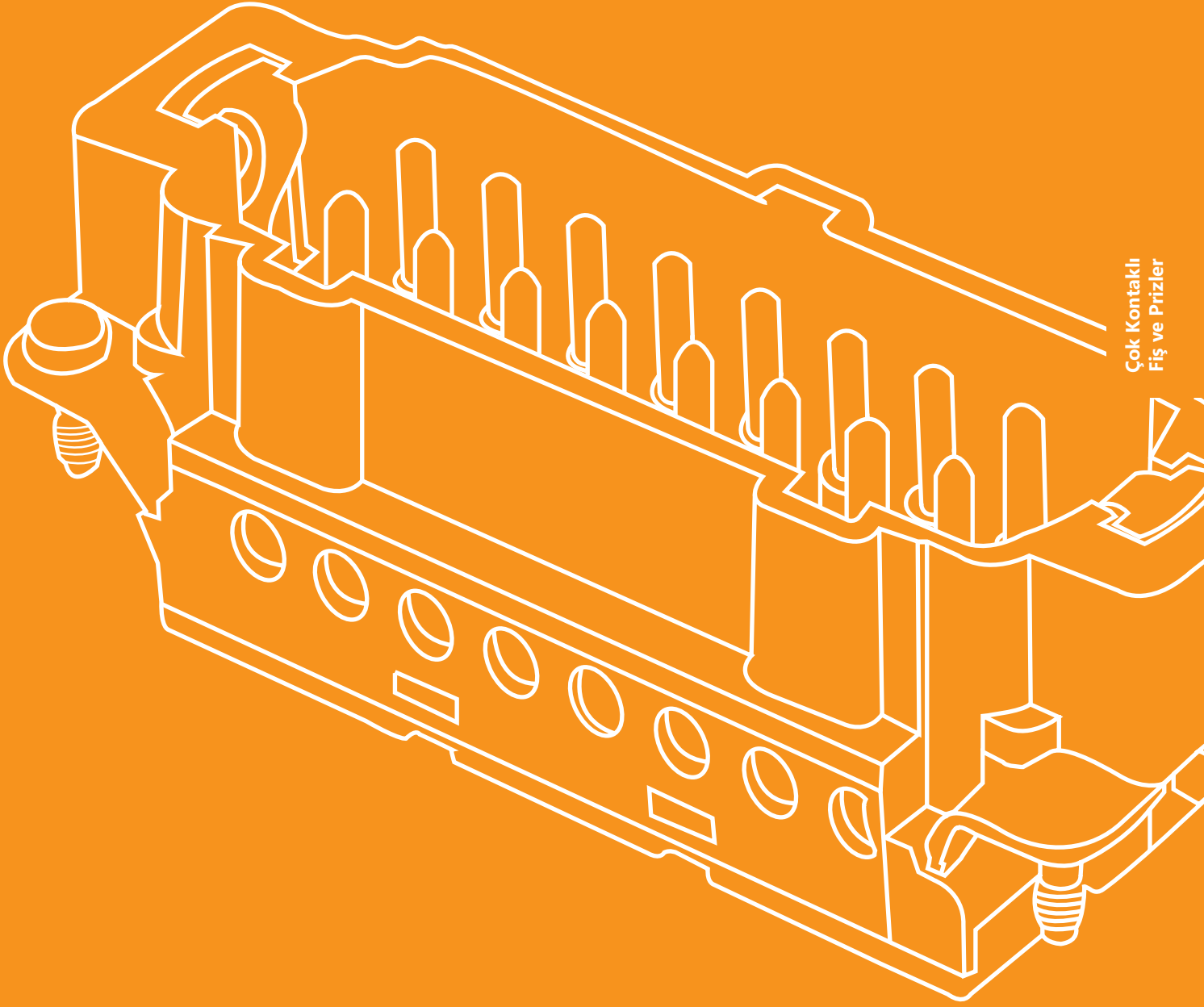

Çok Kontaklı
Fiş ve Prizler

METE CON[®]
endüstriyel tip çok kontaklı fiş ve prizler

Index METECON

Vidalı Ürünler

Ürün	Sayfa No
A Serisi 220-240V 3x10A	14-15
A Serisi 220-240V 4x10A	16-17
A Serisi 220-240V 5x10A	18-19
B Serisi 500V 6x16A	20-21
B Serisi 500V 10x16A	22-23
B Serisi 500V 16x16A	24-25
B Serisi 500V 24x16A	26-27
B Serisi 500V 32x16A	28
B Serisi 500V 48x16A	29
HSB Serisi 400-690V 6x35A	30-31
HSB Serisi 400-690V 12x35A	32
K Serisi 400-690V 4x80A	33-34
K Serisi 400-690V 4x80A + 2x16A	35-36
K Serisi 400-690V 4x80A + 8x16A	37
K Serisi SICAK YOLLUK KUTULARI	37
PLASTİK GÖVDE ÇOK KONTAKLI SERİ ÜRÜNLER 500V 24x16A	38
A Serisi 250V 10-16-24-32x16A İNCE ÇOK KONTAKLI ÜRÜNLER	39-40

Krimp Ürünler

D Serisi 250V 10A CRIMP KONTAK FIŞ PRİZ ÇEKİRDEKLER	41-42
D Serisi 500V 16A CRIMP KONTAK FIŞ PRİZ ÇEKİRDEKLER	42
EE Serisi 500V 16A CRIMP KONTAK FIŞ PRİZ ÇEKİRDEKLER	43
D Serisi 250V 10A CRIMP KONTAK ÇEŞİTLERİ	44
E Serisi 500V 16A CRIMP KONTAK ÇEŞİTLERİ	44
CRIMP VE ÇOK KONTAKLI AKSESUARLAR	45

METECON: Bağlantı Teknolojileri

Bağlantı Teknolojileri : Vidalı

Bu yöntem, elektrik konektörlerinde en sık kullanılan bağlantı şeklidir. Vidalı bağlantı EN 61984 /VDE 0627'ye uygun olarak tasarlanmıştır.

Vida teknolojisinin özellikleri:

- Montaj işleminde kolaylık.
- Özel alet gerekli değildir.
- Bu bağlantı, geniş uygulama alanlarında kullanım sağlayan yüksek kaliteye sahiptir.
- Yeniden kablolama, bu teknolojiye önemli bir avantajdır.

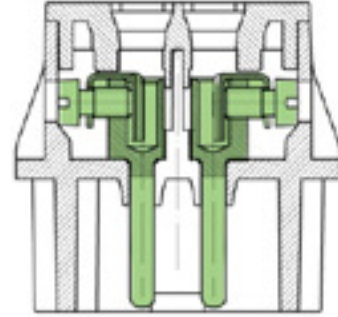

Vidalı Bağlantı

Bağlantı Teknolojileri : Yaylı

Bu yöntem, son yıllarda bağlantı teknolojilerinde kullanımı yaygınlaşmıştır. Yaylı bağlantısı EN 61984 /VDE 0627'ye uygun olarak tasarlanmıştır.

Yay teknolojisinin özellikleri:

- Bu bağlantı özel bir alet olmadan gerçekleştirilebilir.
- Titreşime dayanıklı bağlantı gerekliliklerini destekler.
- Yeniden kablolama, bu teknolojiye önemli bir avantajdır.

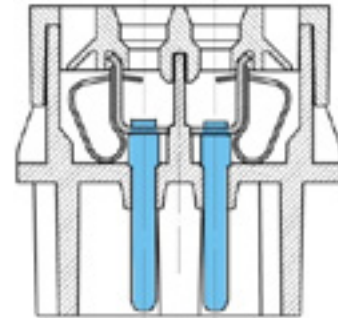

Yaylı Bağlantı

Montaj Adımlar:

1. Kabloyu belirtilen ölçüde soyulur , Terminalin yay bölümüne tornavidayı sokarak bastırılır (Düz Tornavida).
2. Tornavidayı tutun ve kabloyu hazırlayın.
3. Kabloyu kablo bölümüne sokun.
4. Bağlantıyı desteklemek için tornavidayı çıkarın.

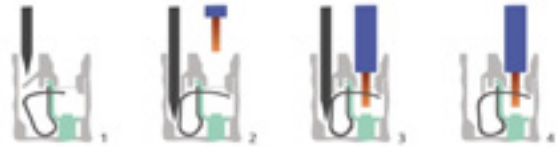

Bağlantı Teknolojileri : Krimp

Bu yöntem, bağlantı teknolojilerde en güvenilir yöntemidir, kabloların konnektörleritemas etmesi açısından en yüksek iletkenlik kalitesine sahiptir. Krimp bağlantı EN 61984 /VDE 0627'ye uygundur.

Krimp bağlantılarda, kalıcı bağlantıyı garanti etmek için uygun sıkma aleti ile uygulama yapılmalıdır.

Not: bu teknolojiye kablo kesimine göre uygun krimpkontak seçimi yapılmalıdır.

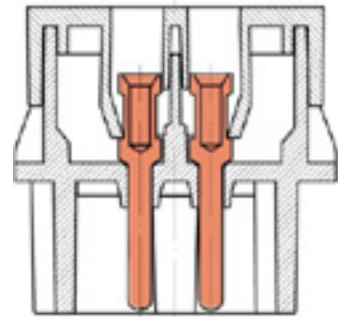

Krimp Bağlantı

Krimp teknolojisinin özellikleri:

- Diğer teknolojilerle karşılaştırıldığında yüksek kaliteli bağlantı.
- Konektörleri kullanmanın tekrarlana bilirliliği.
- Kompakt özelliği daha fazla temas yoğunluğu sağlar.
- Uzun ömürlü bağlantı.

TİP A Makine Gövde Montaj Ölçüleri

10x16A İnce Çoklu

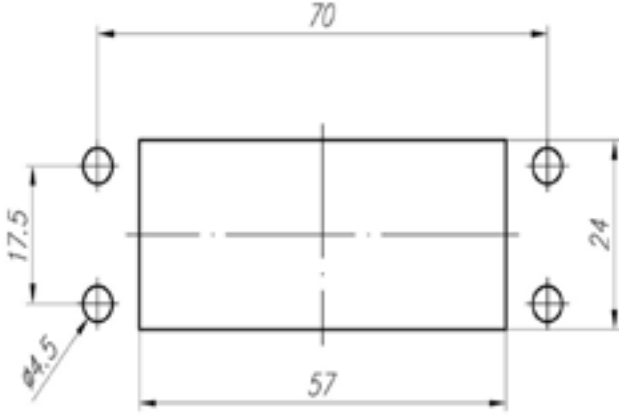

16x16A İnce Çoklu

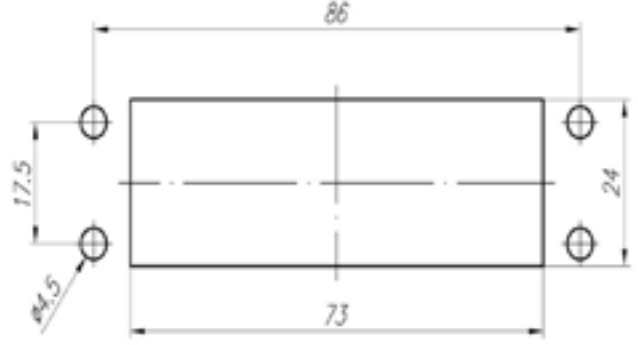

3-4-5x10A

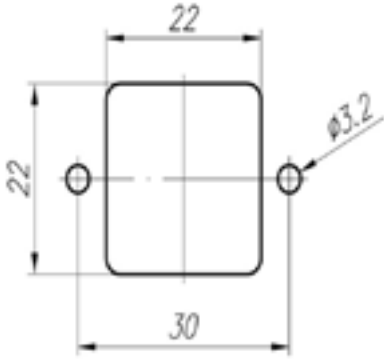

32x16A İnce Çoklu

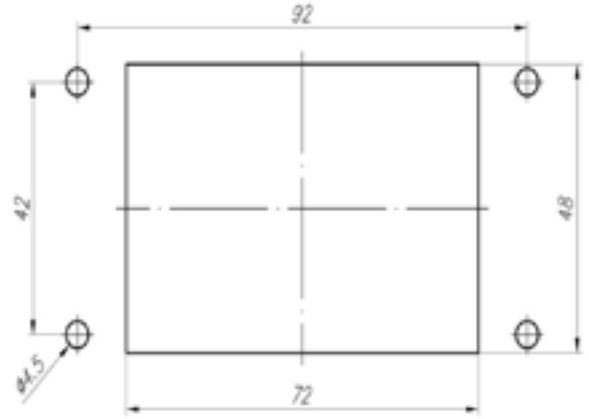

TİP A Makine Gövde Montaj Ölçüleri

6x16

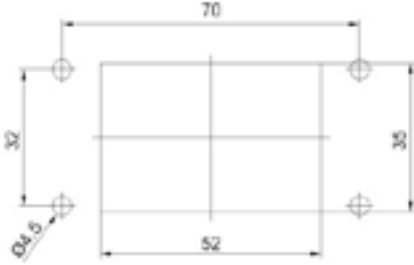

10x16



16x16 - 6x35 - 4x80 - 4+280/16



24x16



32x16 / 12x35

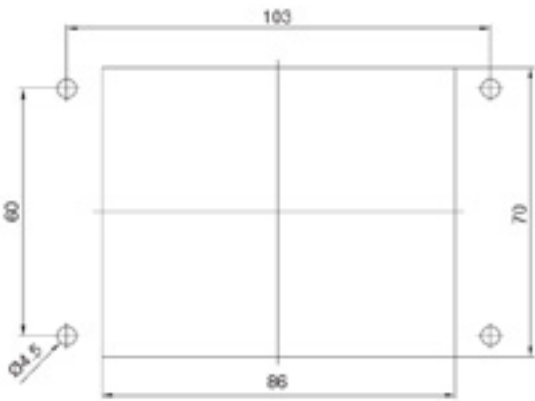

48x16

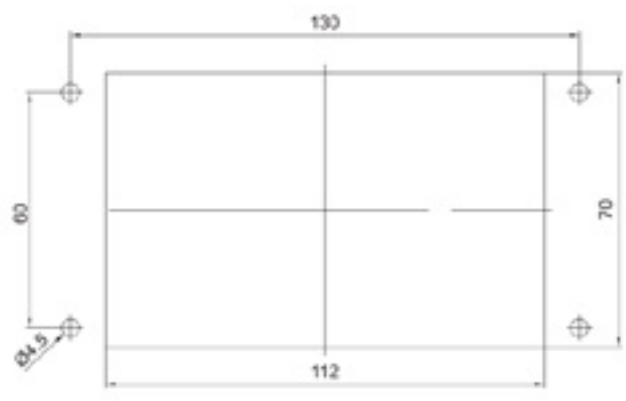

3x10 A (2P+E) 220-240V ALÜMİNYUM GÖVDE				A Serisi
Ürün Kodu	Tip	Koruma Sınıfı	Kutu Adeti	Birim Fiyatı ₺
403250	Fiş (Yandan Kablo Girişli)	IP65	50	210,60
403252S	Uzatma Prizi (Yandan Kablo Girişli)	IP65	50	230,85
403251	Eğik Fiş (Yandan Kablo Girişli)	IP65	50	261,90
403253S	Makine Prizi (Yandan Kablo Girişli)	IP65	50	218,70
403254S	Eğik Makine Prizi (Yandan Kablo Girişli)	IP65	50	234,90
403255S	Eğik Makine Prizi (Kablo Geçişli) (Yandan Kablo Girişli)	IP65	50	238,95
403248	Fiş (Arka Girişli)	IP65	50	210,60
403249S	Uzatma Prizi (Arkadan Kablo Girişli)	IP65	50	230,85
403259	Eğik Fiş (Arkadan Kablo Girişli)	IP65	50	261,90
403258S	Makine Prizi (Arkadan Kablo Girişli)	IP65	50	218,70
403257S	Eğik Makine Prizi (Arkadan Kablo Girişli)	IP65	50	234,90
403256S	Eğik Makine Prizi (Kablo Geçişli-Arkadan Kablo Girişli)	IP65	50	238,95



3x10 A (2P+E) 220-240V ALÜMİNYUM GÖVDE				A Serisi
Ürün Kodu	Tip	Koruma Sınıfı	Kutu Adeti	Birim Fiyatı ₺
29017	Uzatma Fiş Gövde	-	100	89,10
29019	Uzatma Eğik Fiş Gövde	-	100	140,40
29015S	Uzatma Priz Gövde	-	100	101,25
29070S	Uzatma Priz Gövde H57 - YENİ	-	100	105,30
290702S	Uzatma Priz Gövde H57 M25 - YENİ	-	100	105,30
29071	Uzatma Fiş Gövde H60 - YENİ	-	100	93,15
290712	Uzatma Fiş Gövde H60 M25 - YENİ	-	100	93,15
29013S	Makine Priz Gövde	-	100	89,10
29014S	Eğik Makine Priz Gövde	-	100	105,30
29018S	Eğik Makine Priz Gövde (Kablo Geçişli)	-	100	109,35
29007	Fiş Çekirdek (Yandan Kablo Girişli)	-	200	121,50
29006	Priz Çekirdek (Yandan Kablo Girişli)	-	200	129,60
29005	Fiş Çekirdek (Arkadan Kablo Girişli)	-	200	121,50
29004	Priz Çekirdek (Arkadan Kablo Girişli)	-	200	129,60
29640	Priz Koruma Kapak	-	250	45,90
29642	Fiş Koruma Kapak	-	125	48,60
50103	PG 11 Plastik Kablo Rakoru	IP68	200	18,90



- Standart kablo girişi: PG11 - Açılabilen maksimum kablo girişi: PG13,5 - M20
- "Ürün kodlarının sonunda bulunan S harfi, metal mandal anlamına gelmektedir."

3x10 A (2P+E) 220-240V PLASTİK GÖVDE				A Serisi
Ürün Kodu	Tip	Koruma Sınıfı	Kutu Adeti	Birim Fiyatı ₺
403260	Fiş (Yandan Kablo Girişli)	IP65	50	166,05
403262	Uzatma Prizi (Yandan Kablo Girişli)	IP65	50	178,20
403263	Makine Prizi (Yandan Kablo Girişli)	IP65	50	171,45
403264	Eğik Makine Prizi (Yandan Kablo Girişli)	IP65	50	178,20
403265	Fiş (Arkadan Kablo Girişli)	IP65	50	166,05
403269	Uzatma Prizi (Arkadan Kablo Girişli)	IP65	50	178,20
403267	Makine Prizi (Arkadan Kablo Girişli)	IP65	50	171,45
403268	Eğik Makine Prizi (Arkadan Kablo Girişli)	IP65	50	178,20



3x10 A (2P+E) 220-240V PLASTİK GÖVDE				A Serisi
Ürün Kodu	Tip	Koruma Sınıfı	Kutu Adeti	Birim Fiyatı ₺
29080	Uzatma Fiş Gövde	-	100	44,55
29079	Uzatma Priz Gövde	-	100	48,60
29075	Makine Priz Gövde	-	100	41,85
29077	Eğik Makine Priz Gövde	-	100	48,60
29640	Priz Koruma Kapak	-	250	45,90
29642	Fiş Koruma Kapak	-	125	48,60
50103	PG 11 Plastik Kablo Rakoru	IP68	200	18,90

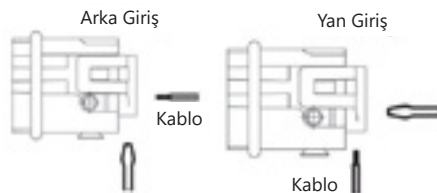
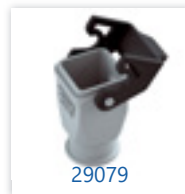

● Standart kablo girişi: PG11

4x10 A (3P+E) 220-240V ALÜMİNYUM GÖVDE

A Serisi

Ürün Kodu	Tip	Koruma Sınıfı	Kutu Adeti	Birim Fiyatı ₺
403005	Fiş (Yandan Kablo Girişli)	IP65	50	210,60
403004S	Uzatma Prizi (Yandan Kablo Girişli)	IP65	50	230,85
403006	Eğik Fiş (Yandan Kablo Girişli)	IP65	50	261,90
403001S	Makine Prizi (Yandan Kablo Girişli)	IP65	50	218,70
403002S	Eğik Makine Prizi (Yandan Kablo Girişli)	IP65	50	234,90
403003S	Eğik Makine Prizi (Kablo Geçişli - Yandan Kablo Girişli)	IP65	50	238,95
403270	Fiş (Arkadan Kablo Girişli)	IP65	50	210,60
403272S	Uzatma Prizi (Arkadan Kablo Girişli)	IP65	50	230,85
403271	Eğik Fiş (Arkadan Kablo Girişli)	IP65	50	261,90
403273S	Makine Prizi (Arkadan Kablo Girişli)	IP65	50	218,70
403274S	Eğik Makine Prizi (Arkadan Kablo Girişli)	IP65	50	234,90
403275S	Eğik Makine Prizi (Kablo Geçişli)	IP65	50	238,95



4x10 A (3P+E) 220-240V ALÜMİNYUM GÖVDE

A Serisi

Ürün Kodu	Tip	Koruma Sınıfı	Kutu Adeti	Birim Fiyatı ₺
29017	Uzatma Fiş Gövde	-	100	89,10
29019	Uzatma Eğik Fiş Gövde	-	100	140,40
29015S	Uzatma Priz Gövde	-	100	101,25
29070S	Uzatma Priz Gövde H57 - YENİ	-	100	105,30
290702S	Uzatma Priz Gövde H57 M25 - YENİ	-	100	105,30
29071	Uzatma Fiş Gövde H60 - YENİ	-	100	93,15
290712	Uzatma Fiş Gövde H60 M25 - YENİ	-	100	93,15
29013S	Makine Priz Gövde	-	100	89,10
29014S	Eğik Makine Priz Gövde	-	100	105,30
29018S	Eğik Makine Priz Gövde (Kablo Geçişli)	-	100	109,35
29009	Fiş Çekirdek (Yandan Kablo Girişli)	-	200	121,50
29008	Priz Çekirdek (Yandan Kablo Girişli)	-	200	129,60
29003	Fiş Çekirdek (Arkadan Kablo Girişli)	-	200	121,50
29002	Priz Çekirdek (Arkadan Kablo Girişli)	-	200	129,60
29640	Priz Koruma Kapak	-	250	45,90
29642	Fiş Koruma Kapak	-	125	48,60
50103	PG 11 Plastik Kablo Rakoru	IP68	200	18,90



- Standart kablo girişi: PG11 - Açılabilen maksimum kablo girişi: PG13,5 - M20
- "Ürün kodlarının sonunda bulunan S harfi, metal mandal anlamına gelmektedir."

4x10 A (3P+E) 220-240V PLASTİK GÖVDE				A Serisi
Ürün Kodu	Tip	Koruma Sınıfı	Kutu Adeti	Birim Fiyatı ₺
403073	Fiş (Yandan Kablo Girişli)	IP65	50	166,05
403072	Uzatma Prizi (Yandan Kablo Girişli)	IP65	50	178,20
403070	Makine Prizi (Yandan Kablo Girişli)	IP65	50	171,45
403071	Eğik Makine Prizi (Yandan Kablo Girişli)	IP65	50	178,20
403276	Fiş (Arkadan Kablo Girişli)	IP65	50	166,05
403277	Uzatma Prizi (Arkadan Kablo Girişli)	IP65	50	178,20
403278	Makine Prizi (Arkadan Kablo Girişli)	IP65	50	171,45
403279	Eğik Makine Prizi (Arkadan Kablo Girişli)	IP65	50	178,20



4x10 A (3P+E) 220-240V PLASTİK GÖVDE				A Serisi
Ürün Kodu	Tip	Koruma Sınıfı	Kutu Adeti	Birim Fiyatı ₺
29080	Uzatma Fiş Gövde	-	100	44,55
29079	Uzatma Priz Gövde	-	100	48,60
29075	Makine Priz Gövde	-	100	41,85
29077	Eğik Makine Priz Gövde	-	100	48,60
29640	Priz Koruma Kapak	-	250	45,90
29642	Fiş Koruma Kapak	-	125	48,60
50103	PG 11 Plastik Kablo Rakoru	IP68	200	18,90

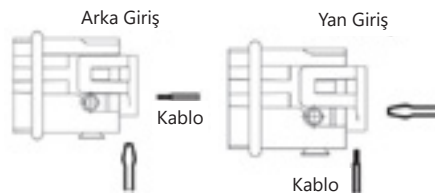

5x10 A (4P+E) 220-240V ALÜMİNYUM GÖVDE

A Serisi

Ürün Kodu	Tip	Koruma Sınıfı	Kutu Adeti	Birim Fiyatı ₺
403017	Fiş (Yandan Kablo Girişli)	IP65	50	210,60
403015S	Uzatma Prizi (Yandan Kablo Girişli)	IP65	50	230,85
403018	Eğik Fiş (Yandan Kablo Girişli)	IP65	50	261,90
403010S	Makine Prizi (Yandan Kablo Girişli)	IP65	50	218,70
403012S	Eğik Makine Prizi (Yandan Kablo Girişli)	IP65	50	234,90
403013S	Eğik Makine Prizi (Kablo Geçişli - Yandan Kablo Girişli)	IP65	50	237,60
403019	Fiş (Arkadan Kablo Girişli)	IP65	50	210,60
403016S	Uzatma Prizi (Arkadan Kablo Girişli)	IP65	50	230,85
403014	Eğik Fiş (Arkadan Kablo Girişli)	IP65	50	261,90
403011S	Makine Prizi (Arkadan Kablo Girişli)	IP65	50	218,70
403009S	Eğik Makine Prizi (Arkadan Kablo Girişli)	IP65	50	234,90
403008S	Eğik Makine Prizi (Kablo Geçişli - Arkadan Kablo Girişli)	IP65	50	238,95



5x10 A (4P+E) 220-240V ALÜMİNYUM GÖVDE

A Serisi

Ürün Kodu	Tip	Koruma Sınıfı	Kutu Adeti	Birim Fiyatı ₺
29017	Uzatma Fiş Gövde	-	100	89,10
29019	Uzatma Eğik Fiş Gövde	-	100	140,40
29015S	Uzatma Priz Gövde	-	100	101,25
29070S	Uzatma Priz Gövde H57 - YENİ	-	100	105,30
290702S	Uzatma Priz Gövde H57 M25 - YENİ	-	100	105,30
29071	Uzatma Fiş Gövde H60 - YENİ	-	100	93,15
290712	Uzatma Fiş Gövde H60 M25 - YENİ	-	100	93,15
29013S	Makine Priz Gövde	-	100	89,10
29014S	Eğik Makine Priz Gövde	-	100	105,30
29018S	Eğik Makine Priz Gövde (Kablo Geçişli)	-	100	109,35
29011	Fiş Çekirdek (Yandan Kablo Girişli)	-	200	121,50
29010	Priz Çekirdek (Yandan Kablo Girişli)	-	200	129,60
29016	Fiş Çekirdek (Arkadan Kablo Girişli)	-	200	121,50
29012	Priz Çekirdek (Arkadan Kablo Girişli)	-	200	129,60
29640	Priz Koruma Kapak	-	250	45,90
29642	Fiş Koruma Kapak	-	125	48,60
50103	PG 11 Plastik Kablo Rakoru	IP68	200	18,90

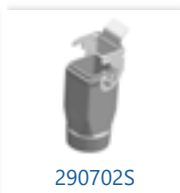
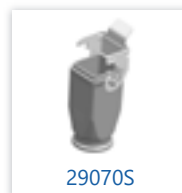

- Standart kablo girişi: PG11 - Açılabilen maksimum kablo girişi: PG13,5 - M20
- "Ürün kodlarının sonunda bulunan S harfi, metal mandal anlamına gelmektedir."

5x10 A (4P+E) 220-240V PLASTİK GÖVDE				A Serisi
Ürün Kodu	Tip	Koruma Sınıfı	Kutu Adeti	Birim Fiyatı ₺
403080	Fiş (Yandan Kablo Girişli)	IP65	50	166,05
403079	Uzatma Prizi (Yandan Kablo Girişli)	IP65	50	178,20
403075	Makine Prizi (Yandan Kablo Girişli)	IP65	50	171,45
403077	Eğik Makine Prizi (Yandan Kablo Girişli)	IP65	50	178,20
403074	Fiş (Arkadan Kablo Girişli)	IP65	50	166,05
403078	Uzatma Prizi (Arkadan Kablo Girişli)	IP65	50	178,20
403076	Makine Prizi (Arkadan Kablo Girişli)	IP65	50	171,45
403069	Eğik Makine Prizi (Arkadan Kablo Girişli)	IP65	50	178,20



5x10 A (4P+E) 220-240V PLASTİK GÖVDE				A Serisi
Ürün Kodu	Tip	Koruma Sınıfı	Kutu Adeti	Birim Fiyatı ₺
29080	Uzatma Fiş Gövde	-	100	44,55
29079	Uzatma Priz Gövde	-	100	48,60
29075	Makine Priz Gövde	-	100	41,85
29077	Eğik Makine Priz Gövde	-	100	48,60
29640	Priz Koruma Kapak	-	250	45,90
29642	Fiş Koruma Kapak	-	125	48,60
50103	PG 11 Plastik Kablo Rakoru	IP68	200	18,90

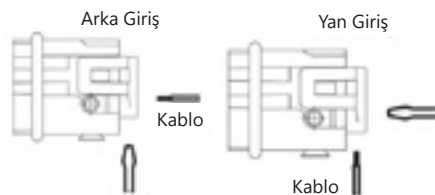
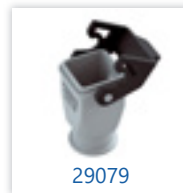

6x16 A (6P+E) 500V ALÜMİNYUM GÖVDE

B Serisi

Ürün Kodu	Tip	Koruma Sınıfı	Kutu Adeti	Birim Fiyatı ₺
403110	Fiş (Üst Giriş)	IP65	20	402,30
403093	Fiş (Yan Giriş)	IP65	20	384,75
403111	Uzatma Prizi (Üst Giriş)	IP65	20	423,90
403092	Uzatma Prizi (Yan Giriş)	IP65	20	406,35
403112S	Uzatma Prizi (Üst Giriş Mandallı Contalı)	IP65	10	556,20
403095S	Uzatma Prizi (Yan Giriş Mandallı Contalı)	IP65	10	541,35
403090S	Makine Prizi	IP65	20	410,40
403091S	Makine Fişi	IP65	20	388,80
403096S	Duvar Prizi	IP65	10	726,30
403098S	Duvar Prizi (Çift Girişli)	IP65	10	735,75
403097S	Duvar Fişi	IP65	10	714,15
403099S	Duvar Fişi (Çift Girişli)	IP65	10	712,80
403700S	Makine Prizi (Kapaklı)	IP65	20	464,40
403701S	Makine Fişi (Kapaklı)	IP65	20	442,80
403702S	Duvar Prizi (Kapaklı)	IP65	10	747,90
403704S	Duvar Prizi (Çift Girişli Kapaklı)	IP65	10	766,80
403703S	Duvar Fişi (Kapaklı)	IP65	10	726,30
403705S	Duvar Fişi (Çift Girişli Kapaklı)	IP65	10	745,20



• Standart kablo girişi: PG16 - Açılabilen maksimum kablo girişi: M25

• "Ürün kodlarının sonunda bulunan S harfi, metal mandal anlamına gelmektedir."

6x16 A (6P+E) 500V ALÜMİNYUM GÖVDE				B Serisi
Ürün Kodu	Tip	Koruma Sınıfı	Kutu Adeti	Birim Fiyatı ₺
29135	Uzatma Gövde (Üst Giriş)	-	20	179,55
29131	Uzatma Gövde (Yan Giriş)	-	20	162,00
291310405	Çoklu Uzatma Gövde (PG 13,5 Metal Mandallı Montajlı)	-	20	162,00
291330405S	Çoklu Duvar Gövde (PG 13,5 Montajlı)	-	20	481,95
29140S	Uzatma Gövde (Üst Giriş Mandallı Contalı)	-	10	311,85
29132S	Uzatma Gövde (Yan Giriş Mandallı Contalı)	-	10	297,00
29172	Çoklu Uzatma Derin Gövde (Girişsiz) H72 - YENİ	-	20	168,75
29173	Çoklu Uzatma Derin Gövde (Mandallı Contalı Girişsiz) H72 - YENİ	-	10	307,80
29130S	Makine Gövde	-	20	166,05
29133S	Duvar Gövde	-	10	481,95
29134S	Duvar Gövde (Çift Girişli)	-	10	491,40
29400S	Makine Gövde (Kapaklı)	-	20	220,05
29401S	Duvar Gövde (Kapaklı)	-	10	503,55
29402S	Duvar Gövde (Çift Girişli Kapaklı)	-	10	522,45
29121	Fiş Çekirdek (Vidalı Bağlantı)	-	50	222,75
29120	Priz Çekirdek (Vidalı Bağlantı)	-	50	244,35
291212006	Fiş Çekirdek (Yaylı Bağlantı)	-	50	278,10
291202006	Priz Çekirdek (Yaylı Bağlantı)	-	50	305,10
29644	Makine Gövde Koruma Kapak	-	100	156,60
29646S	Uzatma Gövde Koruma Kapak (Mandallı Contalı)	-	50	236,25
29950	Standart Rakor Set (PG16)	-	-	76,95



- Standart kablo girişi: PG16 - Açılabilen maksimum kablo girişi: M25
- "Ürün kodlarının sonunda bulunan S harfi, metal mandal anlamına gelmektedir."

10x16 A (10P+E) 500V ALÜMİNYUM GÖVDE

B Serisi

Ürün Kodu	Tip	Koruma Sınıfı	Kutu Adeti	Birim Fiyatı ₺
403113	Fiş (Üst Giriş)	IP65	15	452,25
403023	Fiş (Yan Giriş)	IP65	15	433,35
403114	Uzatma Prizi (Üst Giriş)	IP65	15	476,55
403022	Uzatma Prizi (Yan Giriş)	IP65	15	457,65
403115S	Uzatma Prizi (Üst Giriş Mandallı Contalı)	IP65	10	635,85
403025S	Uzatma Prizi (Yan Giriş Mandallı Contalı)	IP65	10	615,60
403020S	Makine Prizi	IP65	15	484,65
403021S	Makine Fişi	IP65	15	460,35
403026S	Duvar Prizi	IP65	10	797,85
403028S	Duvar Prizi (Çift Girişli)	IP65	10	811,35
403027S	Duvar Fişi	IP65	10	773,55
403029S	Duvar Fişi (Çift Girişli)	IP65	10	787,05
403500	Fiş (Üst Giriş Tek Mandallı İçin)	IP65	15	477,90
403501	Fiş (Yan Giriş Tek Mandallı İçin)	IP65	15	459,00
403502	Uzatma Prizi (Üst Giriş Tek Mandallı İçin)	IP65	15	502,20
403503	Uzatma Prizi (Yan Giriş Tek Mandallı İçin)	IP65	15	483,30
403504S	Uzatma Prizi (Üst Giriş Tek Mandallı Contalı)	IP65	10	631,80
403505S	Uzatma Prizi (Yan Giriş Tek Mandallı Contalı)	IP65	10	625,05
403506S	Makine Prizi (Tek Mandallı)	IP65	15	476,55
403507S	Makine Fişi (Tek Mandallı)	IP65	15	452,25
403508S	Duvar Prizi (Tek Mandallı)	IP65	10	843,75
403510S	Duvar Prizi (Çift Girişli Tek Mandallı)	IP65	10	859,95
403509S	Duvar Fişi (Tek Mandallı)	IP65	10	819,45
403511S	Duvar Fişi (Çift Girişli Tek Mandallı)	IP65	10	835,65
403710S	Makine Prizi (Tek Mandallı Kapaklı)	IP65	15	696,60
403711S	Makine Fişi (Tek Mandallı Kapaklı)	IP65	15	672,30
403712S	Duvar Prizi (Tek Mandallı Kapaklı)	IP65	10	1.019,25
403714S	Duvar Prizi (Çift Giriş Tek Mandallı Kapaklı)	IP65	10	1.027,35
403713S	Duvar Fişi (Tek Mandallı Kapaklı)	IP65	10	994,95
403715S	Duvar Fişi (Çift Giriş Tek Mandallı Kapaklı)	IP65	10	1.003,05



403023



403114



403025S



403020S



403021S



403710S



403113



403022



403027S



403028S



403712S



403115S

- Standart kablo girişi: PG16 - Açılabilen maksimum kablo girişi: M25
- "Ürün kodlarının sonunda bulunan S harfi, metal mandal anlamına gelmektedir."

10x16 A (10P+E) 500V ALÜMİNYUM GÖVDE **B Serisi**

Ürün Kodu	Tip	Koruma Sınıfı	Kutu Adeti	Birim Fiyatı ₺
29145	Uzatma Gövde (Üst Giriş)	-	15	189,00
29041	Uzatma Gövde (Yan Giriş)	-	15	170,10
290410405	Çoklu Uzatma Gövde (PG 13,5 Montajlı)	-	15	170,10
29150S	Uzatma Gövde (Üst Giriş Mandallı Contalı)	-	10	348,30
29049S	Uzatma Gövde (Yan Giriş Mandallı Contalı)	-	10	328,05
29040S	Makine Gövde	-	15	197,10
29054S	Duvar Gövde	-	10	510,30
29055S	Duvar Gövde (Çift Giriş)	-	10	523,80
29174	Uzatma Gövde (h 70mm)	-	10	209,25
29175S	Uzatma Gövde (h 70mm Mandallı Contalı)	-	10	387,45
29354	Uzatma Gövde (Üst Giriş Tek Mandallı İçin)	-	15	214,65
29353	Uzatma Gövde (Yan Giriş Tek Mandallı İçin)	-	15	195,75
29356S	Uzatma Gövde (Üst Giriş Tek Mandallı Contalı)	-	10	344,25
29355S	Uzatma Gövde (Yan Giriş Tek Mandallı Contalı)	-	10	337,50
29350S	Makine Gövde (Tek Mandallı)	-	15	189,00
29351S	Duvar Gövde (Tek Mandallı)	-	10	556,20
29352S	Duvar Gövde (Çift Girişli Tek Mandallı)	-	10	572,40
29357	Uzatma Gövde (h 70 mm Tek Mandallı İçin)	-	10	233,55
29358S	Uzatma Gövde (h 70 mm Tek Mandallı Contalı)	-	10	386,10
29405S	Makine Gövde (Tek Mandallı Kapaklı)	-	15	409,05
29406S	Duvar Gövde (Tek Mandallı Kapaklı)	-	10	731,70
29407S	Duvar Gövde (Çift Girişli Tek Mandallı Kapaklı)	-	10	739,80
29021	Fiş Çekirdek (Vidalı Bağlantı)	-	50	263,25
29020	Priz Çekirdek (Vidalı Bağlantı)	-	50	287,55
290212010	Fiş Çekirdek (Yaylı Bağlantı)	-	50	330,75
290202010	Priz Çekirdek (Yaylı Bağlantı)	-	50	363,15
29650	Makine Gövde Koruma Kapak	-	75	162,00
29653S	Uzatma Gövde Koruma Kapak (Mandallı Contalı)	-	30	241,65
29950	Standart Rakor Set PG16	-	-	76,95



- Standart kablo girişi: PG16 - Açılabilen maksimum kablo girişi: M25
- "Ürün kodlarının sonunda bulunan S harfi, metal mandal anlamına gelmektedir."

16x16 A (16P+E) 500V ALÜMİNYUM GÖVDE

B Serisi

Ürün Kodu	Tip	Koruma Sınıfı	Kutu Adeti	Birim Fiyatı ₺
403116	Fiş (Üst Giriş)	IP65	12	548,10
403033	Fiş (Yan Giriş)	IP65	12	531,90
403117	Uzatma Prizi (Üst Giriş)	IP65	12	584,55
403032	Uzatma Prizi (Yan Giriş)	IP65	12	568,35
403118S	Uzatma Prizi (Üst Giriş Mandallı Contalı)	IP65	8	760,05
403035S	Uzatma Prizi (Yan Giriş Mandallı Contalı)	IP65	10	738,45
403030S	Makine Prizi	IP65	12	615,60
403031S	Makine Fişi	IP65	12	579,15
403036S	Duvar Prizi	IP65	10	993,60
403038S	Duvar Prizi (Çift Girişli)	IP65	10	1.011,15
403037S	Duvar Fişi	IP65	10	957,15
403039S	Duvar Fişi (Çift Girişli)	IP65	10	974,70
403520	Fiş (Üst Giriş Tek Mandallı İçin)	IP65	12	571,05
403521	Fiş (Yan Giriş Tek Mandallı İçin)	IP65	12	562,95
403522	Uzatma Prizi (Üst Giriş Tek Mandallı İçin)	IP65	12	607,50
403523	Uzatma Prizi (Yan Giriş Tek Mandallı İçin)	IP65	12	599,40
403524S	Uzatma Prizi (Üst Giriş Tek Mandallı Contalı)	IP65	8	781,65
403525S	Uzatma Prizi (Yan Giriş Tek Mandallı Contalı)	IP65	10	761,40
403526S	Makine Prizi (Tek Mandallı)	IP65	12	596,70
403527S	Makine Fişi (Tek Mandallı)	IP65	12	560,25
403528S	Duvar Prizi (Tek Mandallı)	IP65	10	1.030,05
403530S	Duvar Prizi (Çift Girişli Tek Mandallı)	IP65	10	1.043,55
403529S	Duvar Fişi (Tek Mandallı)	IP65	10	993,60
403531S	Duvar Fişi (Çift Girişli Tek Mandallı)	IP65	10	1.007,10
403720S	Makine Prizi (Tek Mandallı Kapaklı)	IP65	12	858,60
403721S	Makine Fişi (Tek Mandallı Kapaklı)	IP65	12	822,15
403722S	Duvar Prizi (Tek Mandallı Kapaklı)	IP65	8	1.229,85
403724S	Duvar Prizi (Çift Giriş Tek Mandallı Kapaklı)	IP65	8	1.289,25
403723S	Duvar Fişi (Tek Mandallı Kapaklı)	IP65	8	1.194,75
403725S	Duvar Fişi (Çift Giriş Tek Mandallı Kapaklı)	IP65	8	1.252,80



• Standart kablo girişi: PG21 - Açılabilen maksimum kablo girişi: M25

• "Ürün kodlarının sonunda bulunan S harfi, metal mandal anlamına gelmektedir."

16x16 A (16P+E) 500V ALÜMİNYUM GÖVDE **B Serisi**

Ürün Kodu	Tip	Koruma Sınıfı	Kutu Adeti	Birim Fiyatı ₺
29155	Uzatma Gövde (Üst Giriş)	-	12	213,30
29043	Uzatma Gövde (Yan Giriş)	-	12	197,10
29160S	Uzatma Gövde (Üst Giriş Mandallı Contalı)	-	10	388,80
29050S	Uzatma Gövde (Yan Giriş Mandallı Contalı)	-	10	367,20
29042S	Makine Gövde	-	12	244,35
29056S	Duvar Gövde	-	10	622,35
29057S	Duvar Gövde (Çift Giriş)	-	10	639,90
29176	Uzatma Gövde (h 80mm)	-	10	346,95
2917602405	Çoklu Uzatma Gövde (3 Montajlı H:80 Üst Giriş M32)	-	12	346,95
2917622405	Çoklu Uzatma Gövde (3 Montajlı H:80 Yan Giriş M32)	-	12	346,95
291960305	Çoklu Uzatma Gövde (Yandan Çift Giriş PG11 H:80)	-	12	346,95
29177S	Uzatma Gövde (h 80mm Mandallı Contalı)	-	8	572,40
29364	Uzatma Gövde (Üst Giriş Tek Mandallı İçin)	-	12	236,25
29363	Uzatma Gövde (Yan Giriş Tek Mandallı İçin)	-	12	228,15
29366S	Uzatma Gövde (Üst Giriş Tek Mandallı Contalı)	-	10	410,40
29365S	Uzatma Gövde (Yan Giriş Tek Mandallı Contalı)	-	10	390,15
29360S	Makine Gövde (Tek Mandallı)	-	12	225,45
29361S	Duvar Gövde (Tek Mandallı)	-	10	658,80
29362S	Duvar Gövde (Çift Girişli Tek Mandallı)	-	10	672,30
29367	Uzatma Gövde (h 80mm Tek Mandallı İçin)	-	10	387,45
29368S	Uzatma Gövde (h 80mm Tek Mandallı Contalı)	-	8	616,95
29410S	Makine Gövde (Tek Mandallı Kapaklı)	-	12	487,35
29411S	Duvar Gövde (Tek Mandallı Kapaklı)	-	10	859,95
29412S	Duvar Gövde (Çift Girişli Tek Mandallı Kapaklı)	-	10	918,00
29023	Fiş Çekirdek (Vidalı Bağlantı)	-	30	334,80
29022	Priz Çekirdek (Vidalı Bağlantı)	-	30	371,25
290232016	Fiş Çekirdek (Yaylı Bağlantı)	-	30	422,55
290222016	Priz Çekirdek (Yaylı Bağlantı)	-	30	465,75
29651	Makine Gövde Koruma Kapak	-	50	172,80
29654S	Uzatma Gövde Koruma Kapak (Mandallı Contalı)	-	20	259,20
29952	Standart Rakor Set PG21	-	-	110,70



- Standart kablo girişi: PG21 - Açılabilen maksimum kablo girişi: M25
- "Ürün kodlarının sonunda bulunan S harfi, metal mandal anlamına gelmektedir."

24x16 A (24P+E) 500V ALÜMİNYUM GÖVDE

B Serisi

Ürün Kodu	Tip	Koruma Sınıfı	Kutu Adeti	Birim Fiyatı ₺
403119	Fiş (Üst Giriş)	IP65	10	681,75
403043	Fiş (Yan Giriş)	IP65	10	653,40
403120	Uzatma Prizi (Üst Giriş)	IP65	10	729,00
403042	Uzatma Prizi (Yan Giriş)	IP65	10	700,65
403121S	Uzatma Prizi (Üst Giriş Mandallı Contalı)	IP65	6	928,80
403045S	Uzatma Prizi (Yan Giriş Mandallı Contalı)	IP65	8	881,55
403040S	Makine Prizi	IP65	10	761,40
403041S	Makine Fişi	IP65	10	714,15
403046S	Duvar Prizi	IP65	8	1.125,90
403048S	Duvar Prizi (Çift Girişli)	IP65	8	1.140,75
403047S	Duvar Fişi	IP65	8	1.078,65
403049S	Duvar Fişi (Çift Girişli)	IP65	8	1.093,50
403540	Fiş (Üst Giriş Tek Mandallı İçin)	IP65	10	684,45
403541	Fiş (Yan Giriş Tek Mandallı İçin)	IP65	10	673,65
403542	Uzatma Prizi (Üst Giriş Tek Mandallı İçin)	IP65	10	731,70
403543	Uzatma Prizi (Yan Giriş Tek Mandallı İçin)	IP65	10	720,90
403544S	Uzatma Prizi (Üst Giriş Tek Mandallı Contalı)	IP65	6	888,30
403545S	Uzatma Prizi (Yan Giriş Tek Mandallı Contalı)	IP65	8	864,00
403546S	Makine Prizi (Tek Mandallı)	IP65	10	737,10
403547S	Makine Fişi (Tek Mandallı)	IP65	10	689,85
403548S	Duvar Prizi (Tek Mandallı)	IP65	8	1.143,45
403550S	Duvar Prizi (Çift Girişli Tek Mandallı)	IP65	8	1.189,35
403549S	Duvar Fişi (Tek Mandallı)	IP65	8	1.096,20
403551S	Duvar Fişi (Çift Girişli Tek Mandallı)	IP65	8	1.142,10
403730S	Makine Prizi (Tek Mandallı Kapaklı)	IP65	10	977,40
403731S	Makine Fişi (Tek Mandallı Kapaklı)	IP65	10	930,15
403732S	Duvar Prizi (Tek Mandallı Kapaklı)	IP65	8	1.422,90
403734S	Duvar Prizi (Çift Giriş Tek Mandallı Kapaklı)	IP65	8	1.433,70
403733S	Duvar Fişi (Tek Mandallı Kapaklı)	IP65	8	1.375,65
403735S	Duvar Fişi (Çift Giriş Tek Mandallı Kapaklı)	IP65	8	1.386,45



• Standart kablo girişi: PG21 - Açılabilen maksimum kablo girişi: M32 (Yan girişli uzatma gövde), M30 (Üst girişli uzatma gövde), M25 (Duvar gövde)

• "Ürün kodlarının sonunda bulunan S harfi, metal mandal anlamına gelmektedir."

24x16 A (24P+E) 500V ALÜMİNYUM GÖVDE **B Serisi**

Ürün Kodu	Tip	Koruma Sınıfı	Kutu Adeti	Birim Fiyatı ₺
29165	Uzatma Gövde (Üst Giriş)	-	10	256,50
29045	Uzatma Gövde (Yan Giriş)	-	10	228,15
29170S	Uzatma Gövde (Üst Giriş Mandallı Contalı)	-	6	456,30
29051S	Uzatma Gövde (Yan Giriş Mandallı Contalı)	-	8	409,05
29044S	Makine Gövde	-	10	288,90
29058S	Duvar Gövde	-	8	653,40
29059S	Duvar Gövde (Çift Giriş)	-	8	668,25
29178	Uzatma Gövde (h 80mm)	-	10	421,20
2917820605	Çoklu Uzatma Gövde (3 Montajlı H:80 Yan Giriş PG21)	-	10	421,20
2917820705	Çoklu Uzatma Gövde (3 Montajlı H:80 Yan Giriş PG29)	-	10	421,20
29179S	Uzatma Gövde (h 80mm Mandallı Contalı)	-	6	670,95
29374	Uzatma Gövde (Üst Giriş Tek Mandallı İçin)	-	10	259,20
29373	Uzatma Gövde (Yan Giriş Tek Mandallı İçin)	-	10	248,40
29376S	Uzatma Gövde (Üst Giriş Tek Mandallı Contalı)	-	6	415,80
29375S	Uzatma Gövde (Yan Giriş Tek Mandallı Contalı)	-	8	391,50
29370S	Makine Gövde (Tek Mandallı)	-	10	264,60
29371S	Duvar Gövde (Tek Mandallı)	-	8	670,95
29372S	Duvar Gövde (Çift Girişli Tek Mandallı)	-	8	716,85
29377	Uzatma Gövde (h 80mm Tek Mandallı İçin)	-	10	495,45
29378S	Uzatma Gövde (h 80mm Tek Mandallı Contalı)	-	6	637,20
29415S	Makine Gövde (Tek Mandallı Kapaklı)	-	10	504,90
29416S	Duvar Gövde (Tek Mandallı Kapaklı)	-	8	950,40
29417S	Duvar Gövde (Çift Girişli Tek Mandallı Kapaklı)	-	8	961,20
29025	Fiş Çekirdek (Vidalı Bağlantı)	-	25	425,25
29024	Priz Çekirdek (Vidalı Bağlantı)	-	25	472,50
290252024	Fiş Çekirdek (Yaylı Bağlantı)	-	25	531,90
290242024	Priz Çekirdek (Yaylı Bağlantı)	-	25	588,60
29652	Makine Gövde Koruma Kapak	-	40	187,65
29655S	Uzatma Gövde Koruma Kapak (Mandallı Contalı)	-	20	270,00
29952	Standart Rakor Set PG21	-	-	110,70



• Standart kablo girişi: PG21 - Açılabilen maksimum kablo girişi: M32 (Yan girişli uzatma gövde), M30 (Üst girişli uzatma gövde), M25 (Duvar gövde)

• "Ürün kodlarının sonunda bulunan S harfi, metal mandal anlamına gelmektedir."

32x16 A (32P+E) 500V ALÜMİNYUM GÖVDE

B Serisi

Ürün Kodu	Tip	Koruma Sınıfı	Kutu Adeti	Birim Fiyatı ₺
403054	Fiş (Üst Giriş)	IP65	6	973,35
403055	Fiş (Yan Giriş)	IP65	6	970,65
403052	Uzatma Prizi (Üst Giriş)	IP65	6	1.046,25
403053	Uzatma Prizi (Yan Giriş)	IP65	6	1.043,55
4030530705	Çoklu Uzatma Prizi (Yan Giriş PG29)	IP65	6	1.043,55
4030550705	Çoklu Uzatma Prizi (Yan Giriş PG29)	IP65	6	970,65
403056S	Uzatma Prizi (Üst Giriş Mandallı Contalı)	IP65	4	1.250,10
403057S	Uzatma Prizi (Yan Giriş Mandallı Contalı)	IP65	4	1.250,10
403050S	Makine Prizi	IP65	8	1.086,75
403051S	Makine Fişi	IP65	8	1.013,85
403081S	Duvar Prizi	IP65	4	1.593,00
403083S	Duvar Prizi (Çift Girişli)	IP65	4	1.626,75
403082S	Duvar Fişi	IP65	4	1.520,10
403084S	Duvar Fişi (Çift Girişli)	IP65	4	1.553,85



29060	Uzatma Gövde (Üst Giriş)	-	6	303,75
29061	Uzatma Gövde (Yan Giriş)	-	6	301,05
29062S	Uzatma Gövde (Üst Giriş Mandallı Contalı)	-	4	507,60
29063S	Uzatma Gövde (Yan Giriş Mandallı Contalı)	-	4	507,60
29046S	Makine Gövde	-	8	344,25
29081S	Duvar Gövde	-	4	850,50
29082S	Duvar Gövde (Çift Giriş)	-	4	884,25
29023	Fiş Çekirdek (Vidalı Bağlantı) (1-16)	-	30	334,80
29022	Priz Çekirdek (Vidalı Bağlantı) (1-16)	-	30	371,25
29027	Fiş Çekirdek (Vidalı Bağlantı) (17-32)	-	30	334,80
29026	Priz Çekirdek (Vidalı Bağlantı) (17-32)	-	30	371,25
290232016	Fiş Çekirdek (Yaylı Bağlantı) (1-16)	-	30	422,55
290222016	Priz Çekirdek (Yaylı Bağlantı) (1-16)	-	30	465,75
290272032	Fiş Çekirdek (Yaylı Bağlantı) (17-32)	-	30	422,55
290262032	Priz Çekirdek (Yaylı Bağlantı) (17-32)	-	30	465,75
29660	Makine Gövde Koruma Kapak	-	30	195,75
29662S	Uzatma Gövde Koruma Kapak (Mandallı Contalı)	-	10	278,10
29953	Standart Rakor Set PG21	-	-	197,10

● Standart kablo girişi: PG21 - Açılabilen maksimum kablo girişi: M40

● "Ürün kodlarının sonunda bulunan S harfi, metal mandal anlamına gelmektedir."

48x16 A (48P+E) 500V ALÜMİNYUM GÖVDE

B Serisi

Ürün Kodu	Tip	Koruma Sınıfı	Kutu Adeti	Birim Fiyatı ₺
403064	Fiş (Üst Giriş)	IP65	4	1.237,95
403065	Fiş (Yan Giriş)	IP65	4	1.237,95
403062	Uzatma Prizi (Üst Giriş)	IP65	4	1.332,45
403063	Uzatma Prizi (Yan Giriş)	IP65	4	1.332,45
403066S	Uzatma Prizi (Üst Giriş Mandallı Contalı)	IP65	4	1.410,75
403067S	Uzatma Prizi (Yan Giriş Mandallı Contalı)	IP65	4	1.410,75
403060S	Makine Prizi	IP65	8	1.382,40
403061S	Makine Fişi	IP65	8	1.287,90
403085S	Duvar Prizi	IP65	3	2.016,90
403087S	Duvar Prizi (Çift Girişli)	IP65	3	2.034,45
403086S	Duvar Fişi	IP65	3	1.922,40
403088S	Duvar Fişi (Çift Girişli)	IP65	3	1.939,95



29065	Uzatma Gövde (Üst Giriş)	-	4	387,45
290652505	Çoklu Uzatma Gövde (Üst Giriş Montajlı M40)	-	4	387,45
29066	Uzatma Gövde (Yan Giriş)	-	4	387,45
29067S	Uzatma Gövde (Üst Giriş Mandallı Contalı)	-	4	465,75
290672505s	Çoklu Uzatma Gövde (Üst Giriş Metal Mandal Contalı M40)	-		465,75
29068S	Uzatma Gövde (Yan Giriş Mandallı Contalı)	-	4	465,75
29048S	Makine Gövde	-	8	437,40
29083S	Duvar Gövde	-	3	1.071,90
29084S	Duvar Gövde (Çift Giriş)	-	3	1.089,45
29094	Uzatma Gövde (Üst Giriş Tek Mandallı için)	-	4	535,95
29093	Uzatma Gövde (Yan Giriş Tek Mandallı için)	-	4	535,95
29096S	Uzatma Gövde (Üst Giriş Tek Mandallı Contalı)	-	4	801,90
29095S	Uzatma Gövde (Yan Giriş Tek Mandallı Contalı)	-	4	801,90
29090S	Makine Gövde (Tek Mandallı)	-	8	437,40
29091S	Duvar Gövde (Tek Mandallı)	-	3	1.071,90
29092S	Duvar Gövde (Çift Giriş Tek Mandallı)	-	3	1.089,45
29025	Fiş Çekirdek (Vidalı Bağlantı) (1-24)	-	25	425,25
29024	Priz Çekirdek (Vidalı Bağlantı) (1-24)	-	25	472,50
29029	Fiş Çekirdek (Vidalı Bağlantı) (25-48)	-	25	425,25
29028	Priz Çekirdek (Vidalı Bağlantı) (25-48)	-	25	472,50
290252024	Fiş Çekirdek (Yaylı Bağlantı) (1-24)	-	25	531,90
290242024	Priz Çekirdek (Yaylı Bağlantı) (1-24)	-	25	588,60
290292048	Fiş Çekirdek (Yaylı Bağlantı) (25-48)	-	25	531,90
290282048	Priz Çekirdek (Yaylı Bağlantı) (25-48)	-	25	588,60
29661	Makine Gövde Koruma Kapak	-	20	198,45
29663S	Uzatma Gövde Koruma Kapak (Mandallı Contalı)	-	10	272,70
29954	Standart Rakor Set PG29	-	-	427,95

• Standart kablo girişi: PG29 - Açılabilen maksimum kablo girişi: PG36 - M50

• "Ürün kodlarının sonunda bulunan S harfi, metal mandal anlamına gelmektedir."

6x35 A (6P+E) 400-690V ALÜMİNYUM GÖVDE

HSB Serisi

Ürün Kodu	Tip	Koruma Sınıfı	Kutu Adeti	Birim Fiyatı ₺
403123	Fiş (Üst Giriş)	IP65	12	827,55
403103	Fiş (Yan Giriş)	IP65	12	811,35
403122	Uzatma Prizi (Üst Giriş)	IP65	12	873,45
403102	Uzatma Prizi (Yan Giriş)	IP65	12	857,25
403124S	Uzatma Prizi (Üst Giriş Mandallı Contalı)	IP65	8	1.048,95
403105S	Uzatma Prizi (Yan Giriş Mandallı Contalı)	IP65	10	1.027,35
403100S	Makine Prizi	IP65	12	904,50
403101S	Makine Fişi	IP65	12	858,60
403106S	Duvar Prizi	IP65	10	1.282,50
403108S	Duvar Prizi (Çift Girişli)	IP65	10	1.300,05
403107S	Duvar Fişi	IP65	10	1.236,60
403109S	Duvar Fişi (Çift Girişli)	IP65	10	1.254,15
403560	Fiş (Üst Giriş Tek Mandallı İçin)	IP65	12	850,50
403561	Fiş (Yan Giriş Tek Mandallı İçin)	IP65	12	842,40
403562	Uzatma Prizi (Üst Giriş Tek Mandallı İçin)	IP65	12	896,40
403563	Uzatma Prizi (Yan Giriş Tek Mandallı İçin)	IP65	12	888,30
403564S	Uzatma Prizi (Üst Giriş Tek Mandallı Contalı)	IP65	8	1.070,55
403565S	Uzatma Prizi (Yan Giriş Tek Mandallı Contalı)	IP65	10	1.050,30
403566S	Makine Prizi (Tek Mandallı)	IP65	12	885,60
403567S	Makine Fişi (Tek Mandallı)	IP65	12	839,70
403568S	Duvar Prizi (Tek Mandallı)	IP65	10	1.318,95
403570S	Duvar Prizi (Çift Girişli Tek Mandallı)	IP65	10	1.273,05
403569S	Duvar Fişi (Tek Mandallı)	IP65	10	1.332,45
403571S	Duvar Fişi (Çift Girişli Tek Mandallı)	IP65	10	1.286,55
403740S	Makine Prizi (Tek Mandallı Kapaklı)	IP65	12	1.147,50
403741S	Makine Fişi (Tek Mandallı Kapaklı)	IP65	12	1.101,60
403742S	Duvar Prizi (Tek Mandallı Kapaklı)	IP65	8	1.520,10
403744S	Duvar Prizi (Çift Giriş Tek Mandallı Kapaklı)	IP65	8	1.578,15
403743S	Duvar Fişi (Tek Mandallı Kapaklı)	IP65	8	1.474,20
403745S	Duvar Fişi (Çift Giriş Tek Mandallı Kapaklı)	IP65	8	1.532,25



• Standart kablo girişi: PG21 - Açılabilen maksimum kablo girişi: M25

• "Ürün kodlarının sonunda bulunan S harfi, metal mandal anlamına gelmektedir."

6x35 A (6P+E) 400-690V ALÜMİNYUM GÖVDE HSB Serisi

Ürün Kodu	Tip	Koruma Sınıfı	Kutu Adeti	Birim Fiyatı ₺
29155	Uzatma Gövde (Üst Giriş)	-	12	213,30
29043	Uzatma Gövde (Yan Giriş)	-	12	197,10
29160S	Uzatma Gövde (Üst Giriş Mandallı Contalı)	-	10	388,80
29050S	Uzatma Gövde (Yan Giriş Mandallı Contalı)	-	10	367,20
29042S	Makine Gövde	-	12	244,35
29056S	Duvar Gövde	-	10	622,35
29057S	Duvar Gövde (Çift Giriş)	-	10	639,90
29176	Uzatma Gövde (h 80mm)	-	10	346,95
29177S	Uzatma Gövde (h 80mm Mandallı Contalı)	-	8	572,40
29364	Uzatma Gövde (Üst Giriş Tek Mandallı İçin)	-	12	236,25
29363	Uzatma Gövde (Yan Giriş Tek Mandallı İçin)	-	12	228,15
29366S	Uzatma Gövde (Üst Giriş Tek Mandallı Contalı)	-	10	410,40
29365S	Uzatma Gövde (Yan Giriş Tek Mandallı Contalı)	-	10	390,15
29360S	Makine Gövde (Tek Mandallı)	-	12	225,45
29361S	Duvar Gövde (Tek Mandallı)	-	10	658,80
29362S	Duvar Gövde (Çift Girişli Tek Mandallı)	-	10	672,30
29367	Uzatma Gövde (h 80mm Tek Mandallı İçin)	-	10	387,45
29368S	Uzatma Gövde (h 80mm Tek Mandallı Contalı)	-	8	616,95
29410S	Makine Gövde (Tek Mandallı Kapaklı)	-	12	487,35
29411S	Duvar Gövde (Tek Mandallı Kapaklı)	-	10	859,95
29412S	Duvar Gövde (Çift Girişli Tek Mandallı Kapaklı)	-	10	918,00
29125	Fiş Çekirdek (Vidalı Bağlantı)	-	30	614,25
29124	Priz Çekirdek (Vidalı Bağlantı)	-	30	660,15
29651	Makine Gövde Koruma Kapak	-	50	172,80
29654S	Uzatma Gövde Koruma Kapak (Mandallı Contalı)	-	20	259,20
29952	Standart Rakor Set PG21	-	-	110,70



• Standart kablo girişi: PG21 - Açılabilen maksimum kablo girişi: M25

• “Ürün kodlarının sonunda bulunan S harfi, metal mandal anlamına gelmektedir.”

12x35 A (12P+E) 400-690V ALÜMİNYUM GÖVDE

HSB Serisi

Ürün Kodu	Tip	Koruma Sınıfı	Kutu Adeti	Birim Fiyatı ₺
403154	Fiş (Üst Giriş)	IP65	6	1.532,25
403155	Fiş (Yan Giriş)	IP65	6	1.529,55
403152	Uzatma Prizi (Üst Giriş)	IP65	6	1.624,05
403153	Uzatma Prizi (Yan Giriş)	IP65	6	1.621,35
403156S	Uzatma Prizi (Üst Giriş Mandallı Contalı)	IP65	4	1.827,90
403157S	Uzatma Prizi (Yan Giriş Mandallı Contalı)	IP65	4	1.827,90
403150S	Makine Prizi	IP65	8	1.664,55
403151S	Makine Fişi	IP65	8	1.572,75
403181S	Duvar Prizi	IP65	4	2.170,80
403183S	Duvar Prizi (Çift Girişli)	IP65	4	2.204,55
403182S	Duvar Fişi	IP65	4	2.079,00
403184S	Duvar Fişi (Çift Girişli)	IP65	4	2.112,75



Ürün Kodu	Tip	Koruma Sınıfı	Kutu Adeti	Birim Fiyatı ₺
29060	Uzatma Gövde (Üst Giriş)	-	6	303,75
29061	Uzatma Gövde (Yan Giriş)	-	6	301,05
29062S	Uzatma Gövde (Üst Giriş Mandallı Contalı)	-	4	507,60
29063S	Uzatma Gövde (Yan Giriş Mandallı Contalı)	-	4	507,60
29046S	Makine Gövde	-	8	344,25
29081S	Duvar Gövde	-	4	850,50
29082S	Duvar Gövde (Çift Giriş)	-	4	884,25
29125	Fiş Çekirdek (1-6)	-	30	614,25
29124	Priz Çekirdek (1-6)	-	30	660,15
29129	Fiş Çekirdek (7-12)	-	30	614,25
29128	Priz Çekirdek (7-12)	-	30	660,15
29660	Makine Gövde Koruma Kapak	-	30	195,75
29662S	Uzatma Gövde Koruma Kapak (Mandallı Contalı)	-	10	278,10
29953	Standart Rakor Set PG21	-	-	197,10

• Standart kablo girişi: PG21 - Açılabilen maksimum kablo girişi: M40

• "Ürün kodlarının sonunda bulunan S harfi, metal mandal anlamına gelmektedir."

4x80 A (4P+E) 400-690V ALÜMİNYUM GÖVDE **K Serisi**

Ürün Kodu	Tip	Koruma Sınıfı	Kutu Adeti	Birim Fiyatı ₺
403410	Fiş (Üst Giriş)	IP65	12	1.034,10
403403	Fiş (Yan Giriş)	IP65	12	1.017,90
403409	Uzatma Prizi (Üst Giriş)	IP65	12	1.086,75
403402	Uzatma Prizi (Yan Giriş)	IP65	12	1.070,55
403411S	Uzatma Prizi (Üst Giriş Mandallı Contalı)	IP65	8	1.262,25
403404S	Uzatma Prizi (Yan Giriş Mandallı Contalı)	IP65	10	1.240,65
403400S	Makine Prizi	IP65	12	1.117,80
403401S	Makine Fişi	IP65	12	1.065,15
403405S	Duvar Prizi	IP65	10	1.495,80
403407S	Duvar Prizi (Çift Girişli)	IP65	10	1.513,35
403406S	Duvar Fişi	IP65	10	1.443,15
403408S	Duvar Fişi (Çift Girişli)	IP65	10	1.460,70
403580	Fiş (Üst Giriş Tek Mandallı İçin)	IP65	12	1.057,05
403581	Fiş (Yan Giriş Tek Mandallı İçin)	IP65	12	1.048,95
403582	Uzatma Prizi (Üst Giriş Tek Mandallı İçin)	IP65	12	1.109,70
403583	Uzatma Prizi (Yan Giriş Tek Mandallı İçin)	IP65	12	1.101,60
403584S	Uzatma Prizi (Üst Giriş Tek Mandallı Contalı)	IP65	8	1.283,85
403585S	Uzatma Prizi (Yan Giriş Tek Mandallı Contalı)	IP65	10	1.263,60
403586S	Makine Prizi (Tek Mandallı)	IP65	12	1.098,90
403587S	Makine Fişi (Tek Mandallı)	IP65	12	1.046,25
403588S	Duvar Prizi (Tek Mandallı)	IP65	10	1.532,25
403590S	Duvar Prizi (Çift Girişli Tek Mandallı)	IP65	10	1.545,75
403589S	Duvar Fişi (Tek Mandallı)	IP65	10	1.479,60
403591S	Duvar Fişi (Çift Girişli Tek Mandallı)	IP65	10	1.493,10
403750S	Makine Prizi (Tek Mandallı Kapaklı)	IP65	12	1.360,80
403751S	Makine Fişi (Tek Mandallı Kapaklı)	IP65	12	1.308,15
403752S	Duvar Prizi (Tek Mandallı Kapaklı)	IP65	8	1.733,40
403754S	Duvar Prizi (Çift Giriş Tek Mandallı Kapaklı)	IP65	8	1.791,45
403753S	Duvar Fişi (Tek Mandallı Kapaklı)	IP65	8	1.680,75
403755S	Duvar Fişi (Çift Giriş Tek Mandallı Kapaklı)	IP65	8	1.738,80



• Standart kablo girişi: PG21 - Açılabilen maksimum kablo girişi: M25

• "Ürün kodlarının sonunda bulunan S harfi, metal mandal anlamına gelmektedir."

4x80 A (4P+E) 400-690V ALÜMİNYUM GÖVDE

K Serisi

Ürün Kodu	Tip	Koruma Sınıfı	Kutu Adeti	Birim Fiyatı ₺
29155	Uzatma Gövde (Üst Giriş)	-	12	213,30
29043	Uzatma Gövde (Yan Giriş)	-	12	197,10
29160S	Uzatma Gövde (Üst Giriş Mandallı Contalı)	-	10	388,80
29050S	Uzatma Gövde (Yan Giriş Mandallı Contalı)	-	10	367,20
29042S	Makine Gövde	-	12	244,35
29056S	Duvar Gövde	-	10	622,35
29057S	Duvar Gövde (Çift Giriş)	-	10	639,90
29176	Uzatma Gövde (h 80mm)	-	10	346,95
29177S	Uzatma Gövde (h 80mm Mandallı Contalı)	-	8	572,40
29364	Uzatma Gövde (Üst Giriş Tek Mandallı İçin)	-	12	236,25
29363	Uzatma Gövde (Yan Giriş Tek Mandallı İçin)	-	12	228,15
29366S	Uzatma Gövde (Üst Giriş Tek Mandallı Contalı)	-	10	410,40
29365S	Uzatma Gövde (Yan Giriş Tek Mandallı Contalı)	-	10	390,15
29360S	Makine Gövde (Tek Mandallı)	-	12	225,45
29361S	Duvar Gövde (Tek Mandallı)	-	10	658,80
29362S	Duvar Gövde (Çift Girişli Tek Mandallı)	-	10	672,30
29367	Uzatma Gövde (h 80mm Tek Mandallı İçin)	-	10	387,45
29368S	Uzatma Gövde (h 80mm Tek Mandallı Contalı)	-	8	616,95
29410S	Makine Gövde (Tek Mandallı Kapaklı)	-	12	487,35
29411S	Duvar Gövde (Tek Mandallı Kapaklı)	-	10	859,95
29412S	Duvar Gövde (Çift Girişli Tek Mandallı Kapaklı)	-	10	918,00
29115	Fiş Çekirdek (Vidalı Bağlantı)	-	30	820,80
29114	Priz Çekirdek (Vidalı Bağlantı)	-	30	873,45
29651	Makine Gövde Koruma Kapak	-	50	172,80
29654S	Uzatma Gövde Koruma Kapak (Mandallı Contalı)	-	20	259,20
29952	Standart Rakor Set PG21	-	-	110,70



• Standart kablo girişi: PG21 - Açılabilen maksimum kablo girişi: M25

• "Ürün kodlarının sonunda bulunan S harfi, metal mandal anlamına gelmektedir."

4x80 A + 2x16 A (4P+2P+E) 400-690V ALÜMİNYUM GÖVDE **K Serisi**

Ürün Kodu	Tip	Koruma Sınıfı	Kutu Adeti	Birim Fiyatı ₺
403430	Fiş (Üst Giriş)	IP65	12	1.104,30
403423	Fiş (Yan Giriş)	IP65	12	1.088,10
403429	Uzatma Prizi (Üst Giriş)	IP65	12	1.181,25
403422	Uzatma Prizi (Yan Giriş)	IP65	12	1.165,05
403431S	Uzatma Prizi (Üst Giriş Mandallı Contalı)	IP65	8	1.356,75
403424S	Uzatma Prizi (Yan Giriş Mandallı Contalı)	IP65	10	1.335,15
403420S	Makine Prizi	IP65	12	1.212,30
403421S	Makine Fişi	IP65	12	1.135,35
403425S	Duvar Prizi	IP65	10	1.590,30
403427S	Duvar Prizi (Çift Girişli)	IP65	10	1.607,85
403426S	Duvar Fişi	IP65	10	1.513,35
403428S	Duvar Fişi (Çift Girişli)	IP65	10	1.530,90
403600	Fiş (Üst Giriş Tek Mandallı İçin)	IP65	12	1.125,90
403601	Fiş (Yan Giriş Tek Mandallı İçin)	IP65	12	1.119,15
403602	Uzatma Prizi (Üst Giriş Tek Mandallı İçin)	IP65	12	1.204,20
403603	Uzatma Prizi (Yan Giriş Tek Mandallı İçin)	IP65	12	1.196,10
403604S	Uzatma Prizi (Üst Giriş Tek Mandallı Contalı)	IP65	8	1.378,35
403605S	Uzatma Prizi (Yan Giriş Tek Mandallı Contalı)	IP65	10	1.358,10
403606S	Makine Prizi (Tek Mandallı)	IP65	12	1.193,40
403607S	Makine Fişi (Tek Mandallı)	IP65	12	1.116,45
403608S	Duvar Prizi (Tek Mandallı)	IP65	10	1.626,75
403610S	Duvar Prizi (Çift Girişli Tek Mandallı)	IP65	10	1.640,25
403609S	Duvar Fişi (Tek Mandallı)	IP65	10	1.549,80
403611S	Duvar Fişi (Çift Girişli Tek Mandallı)	IP65	10	1.563,30
403760S	Makine Prizi (Tek Mandallı Kapaklı)	IP65	12	1.455,30
403761S	Makine Fişi (Tek Mandallı Kapaklı)	IP65	12	1.378,35
403762S	Duvar Prizi (Tek Mandallı Kapaklı)	IP65	8	1.827,90
403764S	Duvar Prizi (Çift Giriş Tek Mandallı Kapaklı)	IP65	8	1.885,95
403763S	Duvar Fişi (Tek Mandallı Kapaklı)	IP65	8	1.750,95
403765S	Duvar Fişi (Çift Giriş Tek Mandallı Kapaklı)	IP65	8	1.809,00

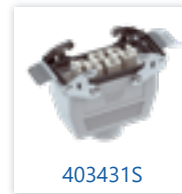

• Standart kablo girişi: PG21 - Açılabilen maksimum kablo girişi: M25

• "Ürün kodlarının sonunda bulunan S harfi, metal mandal anlamına gelmektedir."

4x80 A + 2x16 A (4P+2P+E) 400-690V ALÜMİNYUM GÖVDE

K Serisi

Ürün Kodu	Tip	Koruma Sınıfı	Kutu Adeti	Birim Fiyatı ₺
29155	Uzatma Gövde (Üst Giriş)	-	12	213,30
29043	Uzatma Gövde (Yan Giriş)	-	12	197,10
29160S	Uzatma Gövde (Üst Giriş Mandallı Contalı)	-	10	388,80
29050S	Uzatma Gövde (Yan Giriş Mandallı Contalı)	-	10	367,20
29042S	Makine Gövde	-	12	244,35
29056S	Duvar Gövde	-	10	622,35
29057S	Duvar Gövde (Çift Giriş)	-	10	639,90
29176	Uzatma Gövde (h 80mm)	-	10	346,95
29177S	Uzatma Gövde (h 80mm Mandallı Contalı)	-	8	572,40
29364	Uzatma Gövde (Üst Giriş Tek Mandallı İçin)	-	12	236,25
29363	Uzatma Gövde (Yan Giriş Tek Mandallı İçin)	-	12	228,15
29366S	Uzatma Gövde (Üst Giriş Tek Mandallı Contalı)	-	10	410,40
29365S	Uzatma Gövde (Yan Giriş Tek Mandallı Contalı)	-	10	390,15
29360S	Makine Gövde (Tek Mandallı)	-	12	225,45
29361S	Duvar Gövde (Tek Mandallı)	-	10	658,80
29362S	Duvar Gövde (Çift Girişli Tek Mandallı)	-	10	672,30
29367	Uzatma Gövde (h 80mm Tek Mandallı İçin)	-	10	387,45
29368S	Uzatma Gövde (h 80mm Tek Mandallı Contalı)	-	8	616,95
29410S	Makine Gövde (Tek Mandallı Kapaklı)	-	12	487,35
29411S	Duvar Gövde (Tek Mandallı Kapaklı)	-	10	859,95
29412S	Duvar Gövde (Çift Girişli Tek Mandallı Kapaklı)	-	10	918,00
29117	Fiş Çekirdek (Vidalı Bağlantı)	-	30	891,00
29116	Priz Çekirdek (Vidalı Bağlantı)	-	30	967,95
29651	Makine Gövde Koruma Kapak	-	50	172,80
29654S	Uzatma Gövde Koruma Kapak (Mandallı Contalı)	-	20	259,20
29952	Standart Rakor Set PG21	-	-	110,70



• Standart kablo girişi: PG21 - Açılabilen maksimum kablo girişi: M25

• "Ürün kodlarının sonunda bulunan S harfi, metal mandal anlamına gelmektedir."

4x80 A + 8x16 A (4P+8P+E) 400-690V ALÜMİNYUM GÖVDE				K Serisi
Ürün Kodu	Tip	Koruma Sınıfı	Kutu Adeti	Birim Fiyatı ₺
29112	Priz Çekirdek Vidalı Bağlantı (4x80A+8x16A)	-	10	627,75
29113	Fiş Çekirdek Vidalı Bağlantı (4x80A+8x16A)	-	10	627,75
29165	Uzatma Gövde (Üst Giriş)	-	10	256,50
29045	Uzatma Gövde (Yan Giriş)	-	10	228,15
29170S	Uzatma Gövde (Üst Giriş Mandallı Contalı)	-	6	456,30
29051S	Uzatma Gövde (Yan Giriş Mandallı Contalı)	-	8	409,05
29044S	Makine Gövde	-	10	288,90
29058S	Duvar Gövde	-	8	653,40
29059S	Duvar Gövde (Çift Giriş)	-	8	668,25
29178	Uzatma Gövde (h 80mm)	-	10	421,20
29179S	Uzatma Gövde (h 80mm Mandallı Contalı)	-	6	670,95
29374	Uzatma Gövde (Üst Giriş Tek Mandallı İçin)	-	10	259,20
29373	Uzatma Gövde (Yan Giriş Tek Mandallı İçin)	-	10	248,40
29376S	Uzatma Gövde (Üst Giriş Tek Mandallı Contalı)	-	6	415,80
29375S	Uzatma Gövde (Yan Giriş Tek Mandallı Contalı)	-	8	391,50
29370S	Makine Gövde (Tek Mandallı)	-	10	264,60
29371S	Duvar Gövde (Tek Mandallı)	-	8	670,95
29372S	Duvar Gövde (Çift Girişli Tek Mandallı)	-	8	716,85
29377	Uzatma Gövde (h 80mm Tek Mandallı İçin)	-	10	495,45
29378S	Uzatma Gövde (h 80mm Tek Mandallı Contalı)	-	6	637,20
29415S	Makine Gövde (Tek Mandallı Kapaklı)	-	10	504,90
29416S	Duvar Gövde (Tek Mandallı Kapaklı)	-	8	950,40
29417S	Duvar Gövde (Çift Girişli Tek Mandallı Kapaklı)	-	8	961,20



• Standart kablo girişi: PG21

Açılabilen maksimum kablo girişi: M32 (Yan girişli uzatma gövde), M30 (Üst girişli uzatma gövde), M25 (Duvar gövde)

SICAK YOLLUK KUTULARI		K Serisi
Ürün Kodu	Tip	Birim Fiyatı ₺
117010103	Sıcak Yolluk Kutuları	1.113,75
117010203	Sıcak Yolluk Kutuları	1.776,60



• PG21 rakor ölçüsüne uygun kullanılmaktadır.

METECON YÜKSEK PERFORMANSLI PLASTİK GÖVDELER İLE YÜKÜNÜZÜ HAFİFLETİN!

METECON 24X16A PLASTİK GÖVDE VE ÇOK KONTAKLI ÜRÜNLER

2900045



2900044

- Geniş iç hacmi ile montaj ve kablolama kolaylığı.
- Yan kablo girişi ile hızlı ve pratik bağlantı. (PG29)
- Çift mandallı kilit sistemi ile bağlantı güvenliği ve üst düzey koruma.
- Farklı ürün tipleri ile kullanım (D-DD-E-EE-HSB-K).

- PA66 HAMMADDE ile tüm zorlu koşullarda uzun ömürlü kullanım.
- Yüksek ve düşük ısıya karşı üst düzey dayanım. (IP65 / -40...+125°C)
- Hafiflik özelliği ile kullanım alanlarında alüminyum ürünlere göre %50 ye varan uygulama(ağırlık) ve performans (robotik vb. hızlanması) arttırım özelliği
- Yüksek korozyon dayanımı ile gıda sektöründe güvenli kullanım .



YENİ

24x16A (24P+E) 500V PLASTİK GÖVDE ÇOK KONTAKLI SERİ ÜRÜNLER

Ürün Kodu	Tip	Kutu Adeti	Birim Fiyatı ₺
2900045	24x16A Çoklu Termoplastik Uzatma Gövde Yan Giriş PG29	10	162,50
2900044	24x16A Çoklu Termoplastik Makine Gövde	15	149,30
29025	24x16A. Çoklu Fiş Çekirdek Montajlı	25	425,25
29024	24x16A Çoklu Priz Çekirdek Montajlı	25	472,50



2900045



2900044



29025

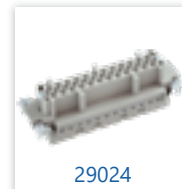

29024

İNCE ÇOK KONTAKLI ÜRÜNLER

Türkiye'de ilk ve tek üretici...



10x16 A (10P+E) 250 V İNCE ÇOK KONTAKLI ÜRÜNLER

A Serisi

Ürün Kodu	Tip	Kutu Adeti	Birim Fiyatı ₺
293542	İnce Çoklu Uzatma Gövde Üst Girişli	30	166,05
293532	İnce Çoklu Uzatma Gövde Yan Girişli	40	163,35
293502	İnce Çoklu Makine Gövde	40	214,65
293512	İnce Çoklu Duvar Gövde	20	438,75
293522	İnce Çoklu Duvar Gövde (Çift Giriş)	20	459,00
29421	İnce Çoklu Fiş Çekirdek	80	270,00
29420	İnce Çoklu Priz Çekirdek	80	270,00



• Standart kablo girişi: PG16 - Açılabilen maksimum kablo girişi: M25

16x16 A (16P+E) 250V İNCE ÇOK KONTAKLI ÜRÜNLER

A Serisi

Ürün Kodu	Tip	Kutu Adeti	Birim Fiyatı ₺
293642	İnce Çoklu Uzatma Gövde Üst Girişli	25	193,05
293632	İnce Çoklu Uzatma Gövde Yan Girişli	30	189,00
293602	İnce Çoklu Makine Gövde	30	236,25
293612	İnce Çoklu Duvar Gövde	18	529,20
293622	İnce Çoklu Duvar Gövde (Çift Giriş)	18	545,40
29423	İnce Çoklu Fiş Çekirdek	60	326,70
29422	İnce Çoklu Priz Çekirdek	60	326,70



• Standart kablo girişi: PG16 - Açılabilen maksimum kablo girişi: M25

YENİ

24X16A (24P+E) 250V İNCE ÇOK KONTAKLI ÜRÜNLER

A Serisi

Ürün Kodu	Tip	Kutu Adeti	Birim Fiyatı ₺
293702	24x16A İnce Çoklu Makine Gövde Montajlı Tek Mandal	20	259,90
293732	24x16A İnce Çoklu Uzatma Gövde Yan Girişli	20	224,40
29424	24x16A İnce Çoklu Priz Çekirdek Montajlı	30	394,50
29425	24x16A İnce Çoklu Fiş Çekirdek Montajlı	30	394,50

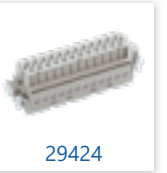

32x16 A (32P+E) 250V İNCE ÇOK KONTAKLI ÜRÜNLER

A Serisi

Ürün Kodu	Tip	Kutu Adeti	Birim Fiyatı ₺
290602	İnce Çoklu Uzatma Gövde Üst Girişli	16	229,50
290612	İnce Çoklu Uzatma Gövde Yan Girişli	16	222,75
290462	İnce Çoklu Makine Gövde	18	352,35
290812	İnce Çoklu Duvar Gövde	10	608,85
290822	İnce Çoklu Duvar Gövde (Çift Giriş)	10	618,30
29423	İnce Çoklu Fiş Çekirdek (1-16)	60	326,70
29422	İnce Çoklu Priz Çekirdek (1-16)	60	326,70
29427	İnce Çoklu Fiş Çekirdek (17-32)	60	326,70
29426	İnce Çoklu Priz Çekirdek (17-32)	60	326,70



• Standart kablo girişi: PG21 - Açılabilen maksimum kablo girişi: M40

10A / 250V (7P+E) Kasa Tipi: 3-4-5B CRIMP KONTAK FIŞ PRİZ ÇEKİRDEKLER			D Serisi
Ürün Kodu	Tip	Birim Fiyatı ₺	
290113007	Fiş Çekirdek (1 - 7)	Fiyat Sorunuz	
290103007	Priz Çekirdek (1 - 7)	Fiyat Sorunuz	

10A / 250V (15P+E) Kasa Tipi: 10B CRIMP KONTAK FIŞ PRİZ ÇEKİRDEKLER			D Serisi
Ürün Kodu	Tip	Birim Fiyatı ₺	
294213015	Fiş Çekirdek (1 - 15)	Fiyat Sorunuz	
294203015	Priz Çekirdek (1 - 15)	Fiyat Sorunuz	

10A / 250V (25P+E) Kasa Tipi: 16B CRIMP KONTAK FIŞ PRİZ ÇEKİRDEKLER			D Serisi
Ürün Kodu	Tip	Birim Fiyatı ₺	
294233025	Fiş Çekirdek (1 - 25)	Fiyat Sorunuz	
294223025	Priz Çekirdek (1 - 25)	Fiyat Sorunuz	

10A / 250V (40P+E) (80P+E) Kasa Tipi: 16-32B CRIMP KONTAK FIŞ PRİZ ÇEKİRDEKLER			D Serisi
Ürün Kodu	Tip	Kutu Adedi	Birim Fiyatı ₺
290233040	Fiş Çekirdek (1 - 40)	25	Fiyat Sorunuz
290223040	Priz Çekirdek (1 - 40)	25	Fiyat Sorunuz

10A / 250V (64P+E) (128P+E) Kasa Tipi: 24-48B CRIMP KONTAK FIŞ PRİZ ÇEKİRDEKLER			D Serisi
Ürün Kodu	Tip	Kutu Adedi	Birim Fiyatı ₺
290253064	Fiş Çekirdek (1 - 64)	25	Fiyat Sorunuz
290243064	Priz Çekirdek (1 - 64)	25	Fiyat Sorunuz



10A / 250V (24P+E) Kasa Tipi: 6B CRIMP KONTAK FİŞ PRİZ ÇEKİRDEKLER		D Serisi
Ürün Kodu	Tip	Birim Fiyatı ₺
291213024	Fiş Çekirdek (1 - 24)	Fiyat Sorunuz
291203024	Priz Çekirdek (1 - 24)	Fiyat Sorunuz

10A / 250V (42P+E) Kasa Tipi: 10B CRIMP KONTAK FİŞ PRİZ ÇEKİRDEKLER		D Serisi
Ürün Kodu	Tip	Birim Fiyatı ₺
290213042	Fiş Çekirdek (1 - 42)	Fiyat Sorunuz
290203042	Priz Çekirdek (1 - 42)	Fiyat Sorunuz

10A / 250V (72P+E) Kasa Tipi: 16B CRIMP KONTAK FİŞ PRİZ ÇEKİRDEKLER		D Serisi
Ürün Kodu	Tip	Birim Fiyatı ₺
290233072	Fiş Çekirdek (1 - 72)	Fiyat Sorunuz
290223072	Priz Çekirdek (1 - 72)	Fiyat Sorunuz

10A / 250V (108P+E) Kasa Tipi: 24B CRIMP KONTAK FİŞ PRİZ ÇEKİRDEKLER		D Serisi
Ürün Kodu	Tip	Birim Fiyatı ₺
290253108	Fiş Çekirdek (1 - 108)	Fiyat Sorunuz
290243108	Priz Çekirdek (1 - 108)	Fiyat Sorunuz



16A / 500V CRIMP KONTAK FİŞ PRİZ ÇEKİRDEKLER		D Serisi
Ürün Kodu	Tip	Birim Fiyatı ₺
291203006	6x16A Priz Çekirdek (Crimp) (1-6)	441,45
291213006	6x16A Fiş Çekirdek (Crimp) (1-6)	441,45
290203010	10x16A Priz Çekirdek (Crimp) (1-10)	500,85
290213010	10x16A Fiş Çekirdek (Crimp) (1-10)	500,85
290223016	16x16A Priz Çekirdek (Crimp) (1-16)	581,85
290233016	16x16A Fiş Çekirdek (Crimp) (1-16)	581,85
290243024	24x16A Priz Çekirdek (Crimp) (1-24)	741,15
290253024	24x16A Fiş Çekirdek (Crimp) (1-24)	741,15
290263032	32x16A Priz Çekirdek (Crimp) (16-32)	581,85
290273032	32x16A Fiş Çekirdek(Crimp) (16-32)	581,85
290283048	48x16A Priz Çekirdek (Crimp) (25-48)	741,15
290293048	48x16A Fiş Çekirdekt (Crimp) (25-48)	741,15

16A / 500V (10+E) Kasa Tipi: 6B CRIMP KONTAK FİŞ PRİZ ÇEKİRDEKLER			EE Serisi
Ürün Kodu	Tip	Kutu Adedi	Birim Fiyatı ₺
291213010	Fiş Çekirdek (1-10)	25	Fiyat Sorunuz
291203010	Priz Çekirdek (1-10)	25	Fiyat Sorunuz

16A / 500V (10P+E) (18P+E) Kasa Tipi: 10B CRIMP KONTAK FİŞ PRİZ ÇEKİRDEKLER			EE Serisi
Ürün Kodu	Tip	Terminal	Birim Fiyatı ₺
290213018	Fiş Çekirdek (1-18)	Crimp	Fiyat Sorunuz
290203018	Priz Çekirdek (1-18)	Crimp	Fiyat Sorunuz

16A / 500V (10P+E) (32P+E) Kasa Tipi: 16B CRIMP KONTAK FİŞ PRİZ ÇEKİRDEKLER			EE Serisi
Ürün Kodu	Tip		Birim Fiyatı ₺
290233032	Fiş Çekirdek (1-32)		Fiyat Sorunuz
290223032	Priz Çekirdek (1-32)		Fiyat Sorunuz

16A / 500V (10P+E) (46P+E) Kasa Tipi: 24B CRIMP KONTAK FİŞ PRİZ ÇEKİRDEKLER			EE Serisi
Ürün Kodu	Tip		Birim Fiyatı ₺
290253046	Fiş Çekirdek (1-46)		Fiyat Sorunuz
290243046	Priz Çekirdek (1-46)		Fiyat Sorunuz



10 A 250V CRIMP KONTAK ÇEŞİTLERİ

D Serisi

Ürün Kodu	Tip	Birim Fiyatı ₺
141041	Crimp Fiş Kontak (0.14 mm ² - 0.37 mm ²)	Fiyat Sorunuz
141042	Crimp Fiş Kontak (0.50 mm ²)	Fiyat Sorunuz
141043	Crimp Fiş Kontak (0.75 mm ²)	Fiyat Sorunuz
141044	Crimp Fiş Kontak (1.00 mm ²)	Fiyat Sorunuz
141045	Crimp Fiş Kontak (1.50 mm ²)	Fiyat Sorunuz
141046	Crimp Fiş Kontak (2.50 mm ²)	Fiyat Sorunuz
141031	Crimp Priz Kontak (0.14 mm ² - 0.37 mm ²)	Fiyat Sorunuz
141032	Crimp Priz Kontak (0.50 mm ²)	Fiyat Sorunuz
141033	Crimp Priz Kontak (0.75 mm ²)	Fiyat Sorunuz
141034	Crimp Priz Kontak (1.00 mm ²)	Fiyat Sorunuz
141035	Crimp Priz Kontak (1.50 mm ²)	Fiyat Sorunuz
141036	Crimp Priz Kontak (2.50 mm ²)	Fiyat Sorunuz



16 A 500V CRIMP KONTAK ÇEŞİTLERİ

E Serisi

Ürün Kodu	Tip	Birim Fiyatı ₺
141051	Crimp Priz Kontak (0,14 - 0.37 mm ²)	Fiyat Sorunuz
141052	Crimp Priz Kontak (0,5 mm ²)	Fiyat Sorunuz
141053	Crimp Priz Kontak (0,75 mm ²)	Fiyat Sorunuz
141054	Crimp Priz Kontak (1 mm ²)	Fiyat Sorunuz
141055	Crimp Priz Kontak (1,5 mm ²)	Fiyat Sorunuz
141056	Crimp Priz Kontak (2,5 mm ²)	Fiyat Sorunuz
141057	Crimp Priz Kontak (3 mm ²)	Fiyat Sorunuz
141058	Crimp Priz Kontak (4 mm ²)	Fiyat Sorunuz
141061	Crimp Fiş Kontak (0,14 - 0.37 mm ²)	Fiyat Sorunuz
141062	Crimp Fiş Kontak (0,5 mm ²)	Fiyat Sorunuz
141063	Crimp Fiş Kontak (0,75 mm ²)	Fiyat Sorunuz
141064	Crimp Fiş Kontak (1 mm ²)	Fiyat Sorunuz
141065	Crimp Fiş Kontak (1,5 mm ²)	Fiyat Sorunuz
141066	Crimp Fiş Kontak (2,5 mm ²)	Fiyat Sorunuz
141067	Crimp Fiş Kontak (3 mm ²)	Fiyat Sorunuz
141068	Crimp Fiş Kontak (4 mm ²)	Fiyat Sorunuz



CRIMP VE ÇOK KONTAKLI AKSESUARLAR

Ürün Kodu	Tip	Birim Fiyatı ₺
29940	Crimp Kontak Sıkma Pensesi (Sıkma Aparatı ile Beraber)	Fiyat Sorunuz
29941	16A Crimp Kontak Sökme Aparatı	Fiyat Sorunuz
29942	10A Crimp Kontak Sökme Aparatı	Fiyat Sorunuz
29943	Crimp Kontak Konumlandırıcı	Fiyat Sorunuz
1102660	Erkek Kodlama Pimi 6	28,35
1109660	Kılavuz Kodlama Pimi 16-72	45,90
1109760	Kılavuz Kodlama Burcu 16-72	45,90
1109860	Erkek Kodlama Pimi 72	28,35



METECON: Kodlama pimi uygulama kılavuzu

Kodlama Pimleri



1102660
ERKEK KODLAMA
PİMİ 6



1109660
KILAVUZ KODLAMA
PİMİ 16-72



1109760
KILAVUZ KODLAMA
BURCU 16-72



1109860
ERKEK KODLAMA
PİMİ 72

- Operatör hatalarını minimize önlenmesi
- Yanlış eşleştirme engeller
- 72 Farklı kombinasyon
- Montajda zaman tasarruf

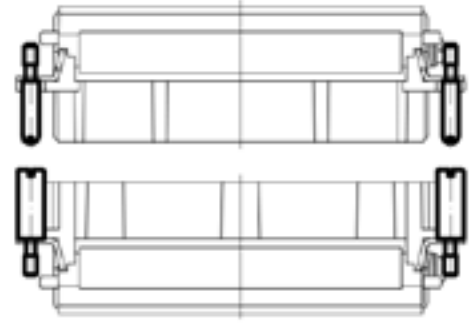
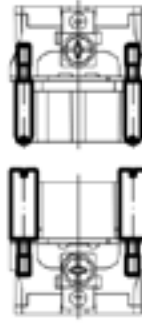

Örnekler:

Kodlama pimi tekli çekirdek için



1102660
ERKEK KODLAMA
PİMİ 6



Kodlama pimi ikili çekirdek için

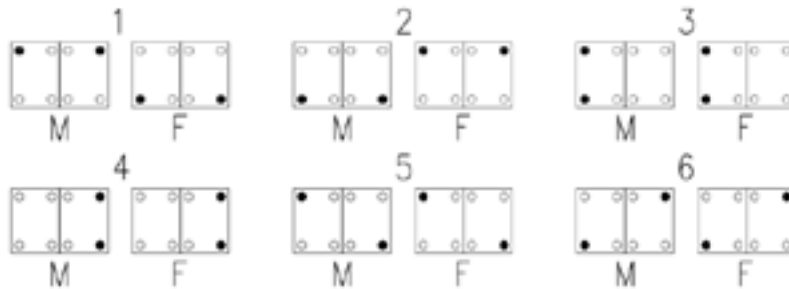

● Kodlama Pimi
○ Vida

M - Fiş Çekirdek
F - Priz Çekirdek

Kodlama pimi tekli çekirdek için



1109660
KILAVUZ KODLAMA
PİMİ 16-72



1109760
KILAVUZ KODLAMA
BURCU 16-72

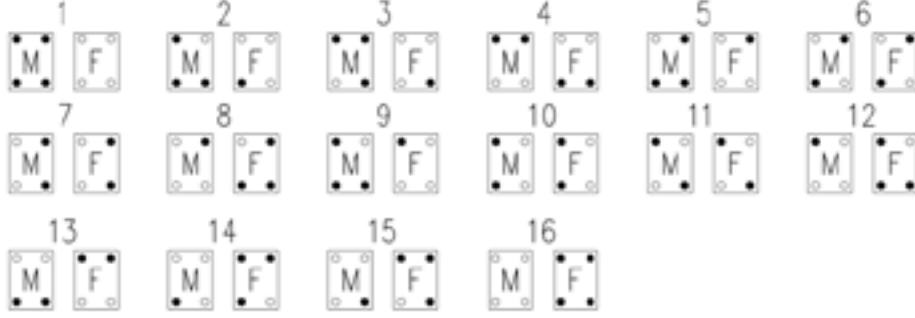

Çok Kontaklı
Fiş ve Prizler

Kodlama pimi ikili çekirdek için

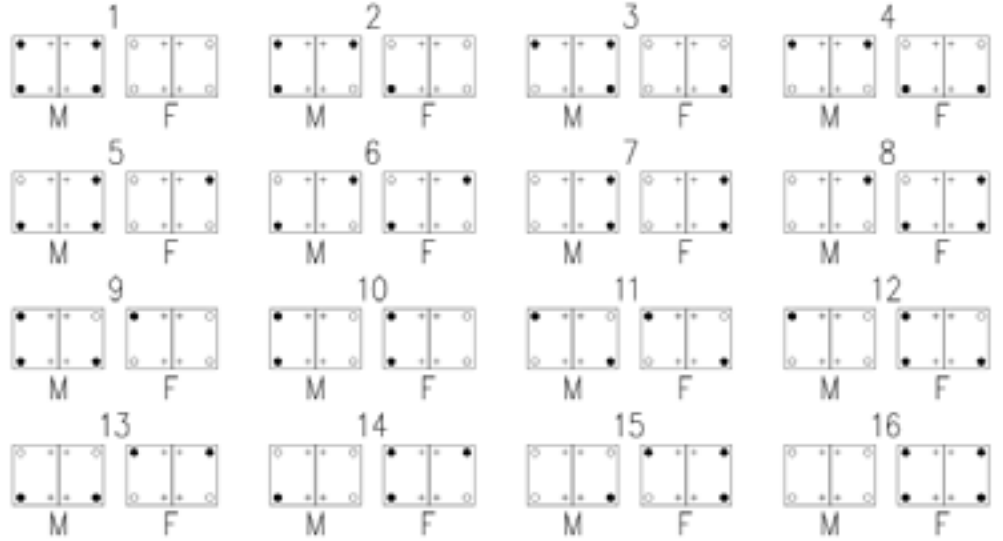

- Kılavuz Kodlama Pimi M - Fiş Çekirdek
- Kılavuz Kodlama Burcu F - Priz Çekirdek
- + Vida



Kodlama pimi tekli çekirdek için



1109660
KILAVUZ KODLAMA
PİMİ 16-72



1109760
KILAVUZ KODLAMA
BURCU 16-72



1109860
ERKEK KODLAMA
PİMİ 72

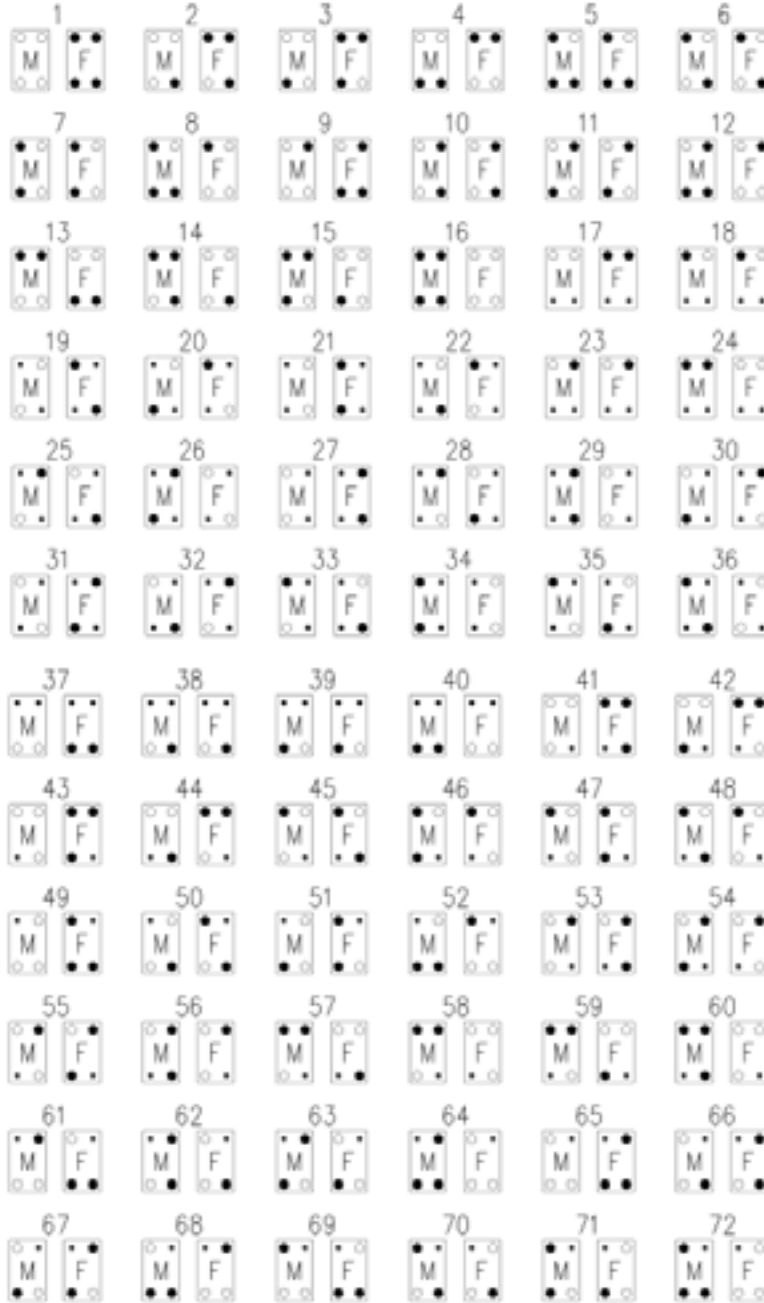

- Kılavuz Kodlama Pimi M - Fiş Çekirdek
- Kılavuz Kodlama Burcu F - Priz Çekirdek
- Erkek Kodlama Pimi 72

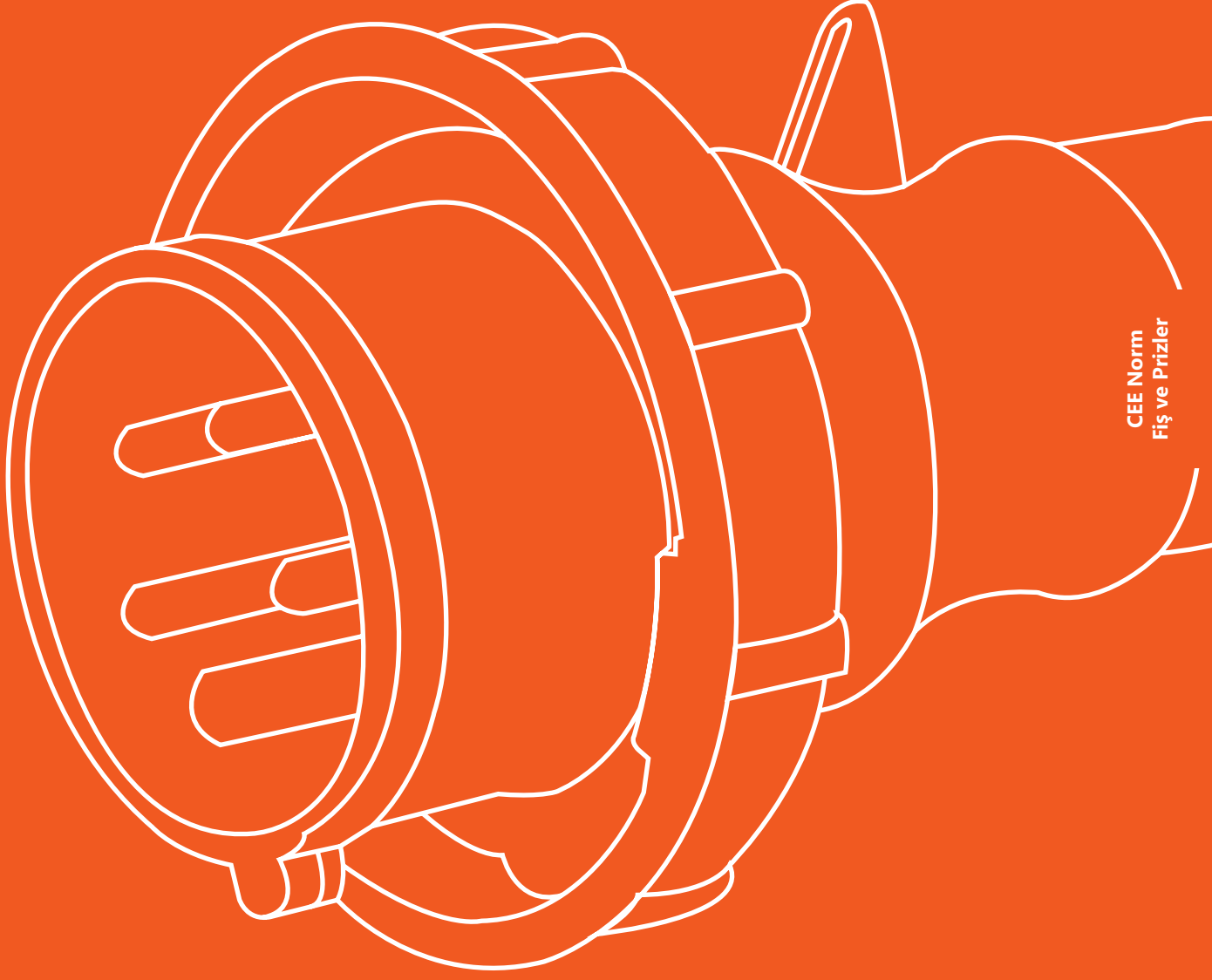

CEE Norm
Fiş ve Prizler

METE CEE®
endüstriyel cee norm fiş ve prizler

Index METECEE

PCE Ürünleri

Ürün	Sayfa No
3x16A 220-240V 6h	54
4x16A 380-415V 6h	55
5x16A 380-415V 6h	56
3x32A 220-240V 6h	57
4x32A 380-415V 6h	58
5x32A 380-415V 6h	59
4x32A 440V 3h	60
3x63A 220-240V 6h	63
4x63A 380-415V 6h	64
5x63A 380-415V 6h	65
4x125A 380-415V 6h	66
5x125A 380-415V 6h	66
3-4x16A 110V 4h	67
3-4x32A 110V 4h	67
2-3x16A 24V	68
2-3x32A 24V	68
230-400V INTERLOCKED DUVAR PRİZLERİ	70
230-400V SİGORTA YUVALI INTERLOCKED DUVAR PRİZLERİ	71
E-Mobility Şarj Ürünleri	72

Bals Ürünleri

3x16A 220-240V 6h	73
4x16A 380-415V 6h	74
5x16A 380-415V 6h	75
3x32A 220-240V 6h	76
4x32A 380-415V 6h	77
5x32A 380-415V 6h	78
3x63A 220-240V 6h	79
4x63A 380-415V 6h	80
5x63A 380-415V 6h	81
4x125A 380-415V 6h	82
5x125A 380-415V 6h	82
3-4x16A 110V 4h	83
3-4x32A 110V 4h	83
Solar Konnektörler	84

IEC 60309-2 Normuna Göre Topraklama Kontakt Pozisyonu

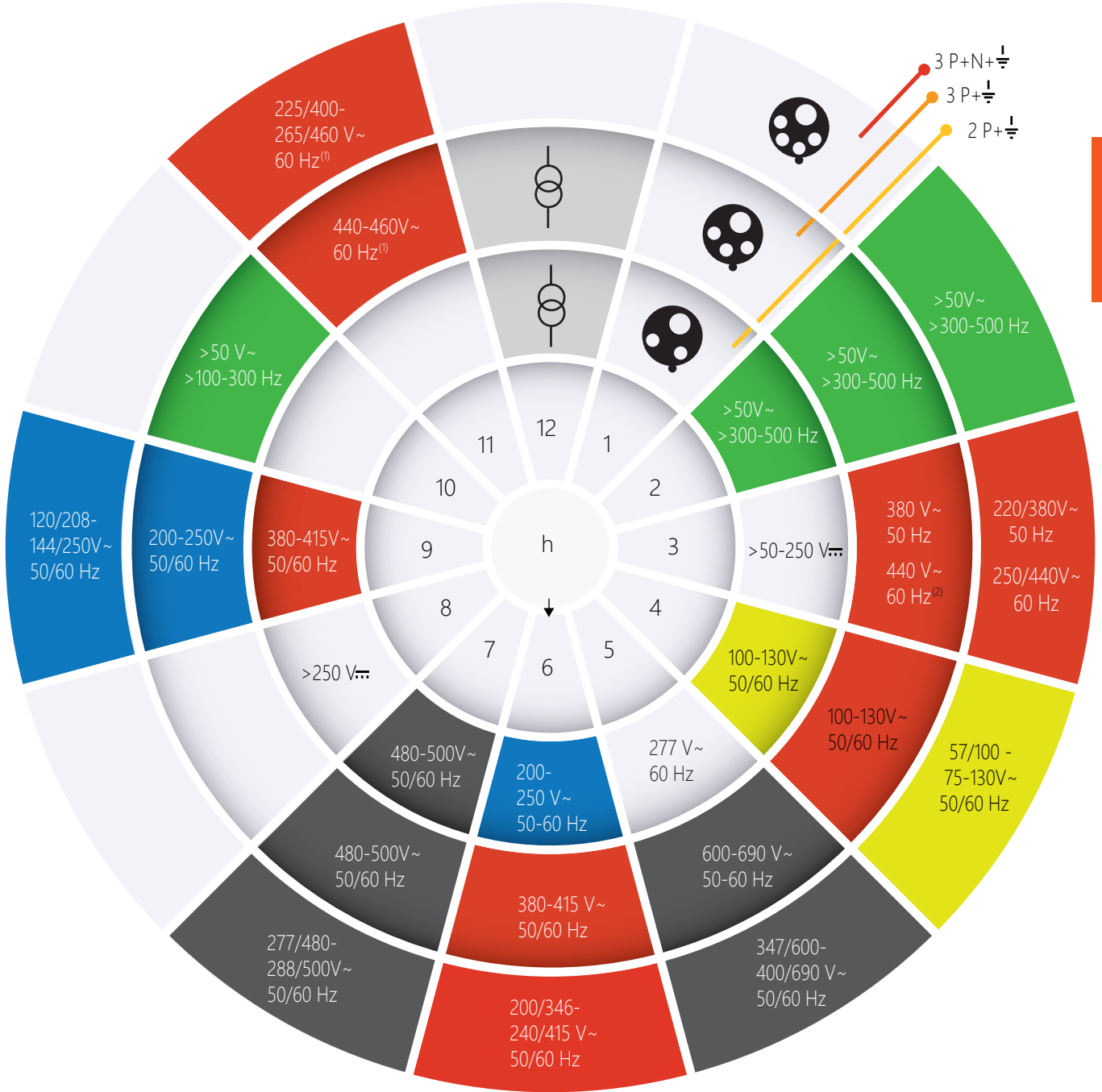

CEE Norm
Fiş ve Prizler

Simgeler

- ~ : alternatif akım
- ⊥ : doğru akım
- ⊕ : ayırma transformatöründen besleme

Notlar

- (1) Esas olarak gemi tesisatında
- (2) Yalnız soğutmalı konteynirlarda

ZOR KOŞULLARDA GÜVENLİ BAĞLANTILAR



**Marinalarda
Kullanılan MeteCEE
Endüstriyel
Fiş - Prizler ve
Enerji Dağıtım
Panoları**

16/32A

KOLAY, HIZLI, GÜVENLİ

■■■ HIZLI BAĞLANTI

Kontak Vidaları

- Tek yönden erişim
- Çoklu yuvalı sabitleme ve açma mekanizması

Bağlantı için vida gerektirmeyen sistem

- Kolay kilitleme sistemi
- Kolay Çevir - Kilit mekanizması ile zaman tasarrufu

Bağlantı Ayırma

- Kolay çevir - aç sistemi

■■■ YENİ KABLO KİLİTLEME RAKURU AVANTAJLARI

- Zaman tasarrufu
- Daha az sürede kablo montajı
- Rakoru sıkıştırarak kablo gerilimini azaltma ve kablo izolasyonu sağlama
- Tüm kablo çeşitleri ile kullanım
- Farklı kablo çapları için kendinden ayarlı conta
- Maximum kablo güvenliği

■■■ VIDA BAĞLANTILI

- Kontak Vidaları
- Tek yönden erişebilir
- Tornavidayı sıkı tutarak açılır
- Çok yuvalı



KİLİT SİSTEMİ

■■■ VIDALARA İHTİYAÇ OLMADAN FİŞ MONTAJI

- Çoklu rampalı hızlı kilitleme
- Kolay kablo yerleştirme
- Hızlı gövde açılması
- Zaman tasarrufu

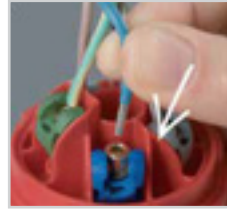

1) Kabloyu takın

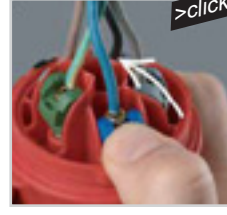

2) Terminali kapatın



3) Terminali yeniden açın

Vidasız bağlantı teknolojisi

- Zaman tasarrufu
- Vidasız terminaller
- Bağlantıya hazır açık terminal
- Hızlı kablo montajı
- Bastırarak kolay açma - kapama sistemi

Tüm standart kablo ölçüleriyle kullanım

- 16A: 2,5 mm²'ye kadar çok telli kablo, 4 mm²'ye kadar tek damarlı kablo
- 3 2A: 6 mm²'ye kadar çok telli kablo, 10 mm²'ye kadar tek damarlı kablo

Kablo Kullanımı

- Çok telli kablolarda yüksüklü veya yüksüksüz kullanım
- Tek damarlı kablo kullanımı

■■■ FAZ DÖNÜŞTÜRÜCÜ

Motor bağlantılarında dönüş yönünü pratik ve hızlı bir şekilde ayarlaya bilmek için faz dönüştürücü ürününü kullanılabilir.

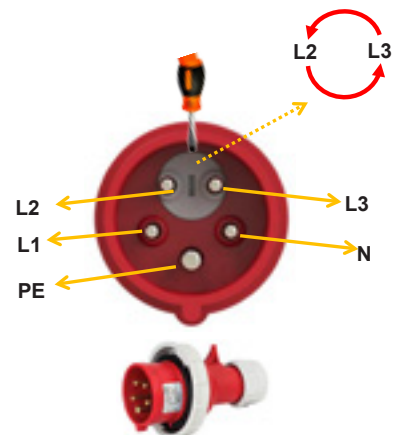

Hızlı Bağlantı

3x16 A (2P+E) 6h / 50-60 Hz 220-240 V

Ürün Kodu	Tip	Flanş Ölçüsü	Koruma Sınıfı	Kutu Adeti	Birim Fiyatı ₺
406101	Düz Fiş	-	IP44	10	229,50
406201	Makine Fişi (Düz)	70x70	IP44	10	299,70
406202	Makine Fişi (Eğik)	66x86	IP44	10	338,85
406301	Duvar Fişi (Eğik Gövdeli)	-	IP44	10	449,55
406401	Uzatma Prizi	-	IP44	10	313,20
406501	Makine Prizi (Eğik)	70x85	IP44	10	305,10
406502	Makine Prizi (Düz)	70x70	IP44	10	306,45
406602	Duvar Prizi (Eğik Gövdeli)	-	IP44	10	542,70

Vıdalı Bağlantı

3x16 A (2P+E) 6h / 50-60 Hz 220-240 V

Ürün Kodu	Tip	Flanş Ölçüsü	Koruma Sınıfı	Kutu Adeti	Birim Fiyatı ₺
406101V	Düz Fiş	-	IP44	10	194,40
406201V	Makine Fişi (Düz)	70x70	IP44	10	240,30
406202V	Makine Fişi (Eğik)	66x86	IP44	10	279,45
406301V	Duvar Fişi (Eğik Gövdeli)	-	IP44	10	403,65
406401V	Uzatma Prizi	-	IP44	10	249,75
406501V	Makine Prizi (Eğik)	70x85	IP44	10	236,25
406502V	Makine Prizi (Düz)	70x70	IP44	10	236,25
406602V	Duvar Prizi (Eğik Gövdeli)	-	IP44	10	449,55
406678V	Şalterli Duvar Prizi (Eğik Gövdeli)	-	IP44	1	2.886,30
406701V	Üçlü Grup Priz	-	IP44	5	2.872,80

Vıdalı Bağlantı

3x16 A (2P+E) 6h / 50-60 Hz 220-240 V

Ürün Kodu	Tip	Flanş Ölçüsü	Koruma Sınıfı	Kutu Adeti	Birim Fiyatı ₺
406102V	Düz Fiş	-	IP67	10	311,85
406203V	Makine Fişi (Düz)	75x75	IP67	10	423,90
406204V	Makine Fişi (Eğik)	66x86	IP67	10	452,25
406302V	Duvar Fişi (Eğik Gövdeli)	-	IP67	5	619,65
406402V	Uzatma Prizi	-	IP67	10	411,75
406503V	Makine Prizi (Eğik)	70x85	IP67	10	398,25
406504V	Makine Prizi (Düz)	75x75	IP67	10	398,25
406603V	Duvar Prizi (Eğik Gövdeli)	-	IP67	10	641,25
406684V	Şalterli Duvar Prizi (Eğik Gövdeli)	-	IP67	1	3.650,40
406702V	Üçlü Grup Priz	-	IP67	5	3.888,00



Hızlı Bağlantı

4x16 A (3P+E) 6h / 50-60 Hz 380-415 V

Ürün Kodu	Tip	Flanş Ölçüsü	Koruma Sınıfı	Kutu Adeti	Birim Fiyatı ₺
406103	Düz Fiş	-	IP44	10	272,70
406206	Makine Fişi (Eğik)	66x86	IP44	10	361,80
406403	Uzatma Prizi	-	IP44	10	375,30
406505	Makine Prizi (Eğik)	70x85	IP44	10	336,15
406506	Makine Prizi (Düz)	75x75	IP44	10	341,55
406605	Duvar Prizi (Eğik Gövdeli)	-	IP44	10	519,75

Vıdalı Bağlantı

4x16 A (3P+E) 6h / 50-60 Hz 380-415 V

Ürün Kodu	Tip	Flanş Ölçüsü	Koruma Sınıfı	Kutu Adeti	Birim Fiyatı ₺
406103V	Düz Fiş	-	IP44	10	224,10
406205V	Makine Fişi (Düz)	70x70	IP44	10	278,10
406206V	Makine Fişi (Eğik)	66x86	IP44	10	330,75
406303V	Duvar Fişi (Eğik Gövdeli)	-	IP44	10	384,75
406403V	Uzatma Prizi	-	IP44	10	299,70
406505V	Makine Prizi (Eğik)	70x85	IP44	10	279,45
406506V	Makine Prizi (Düz)	70x70	IP44	10	279,45
406605V	Duvar Prizi (Eğik Gövdeli)	-	IP44	10	464,40
406679V	Şalterli Duvar Prizi (Eğik Gövdeli)	-	IP44	1	2.864,70
406629V	Kombi	-	IP44	5	1.192,05

Vıdalı Bağlantı

4x16 A (3P+E) 6h / 50-60 Hz 380-415 V

Ürün Kodu	Tip	Flanş Ölçüsü	Koruma Sınıfı	Kutu Adeti	Birim Fiyatı ₺
406104V	Düz Fiş	-	IP67	10	352,35
406207V	Makine Fişi (Düz)	75x75	IP67	10	468,45
406208V	Makine Fişi (Eğik)	66x86	IP67	10	490,05
406304V	Duvar Fişi (Eğik Gövdeli)	-	IP67	5	691,20
406404V	Uzatma Prizi	-	IP67	10	473,85
406507V	Makine Prizi (Eğik)	70x85	IP67	10	464,40
406508V	Makine Prizi (Düz)	75x75	IP67	10	464,40
406606V	Duvar Prizi (Eğik Gövdeli)	-	IP67	5	646,65
406685V	Şalterli Duvar Prizi (Eğik Gövdeli)	-	IP67	1	3.696,30

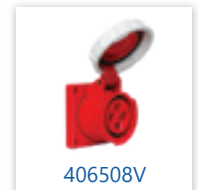
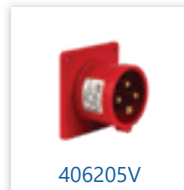

Hızlı Bağlantı

5x16 A (3P+N+E) 6h / 50-60 Hz 380-415 V

Ürün Kodu	Tip	Flanş Ölçüsü	Koruma Sınıfı	Kutu Adeti	Birim Fiyatı ₺
406105	Düz Fiş	-	IP44	10	346,95
406209	Makine Fişi (Düz)	70x70	IP44	10	406,35
406210	Makine Fişi (Eğik)	90x100	IP44	10	453,60
406305	Duvar Fişi (Eğik Gövdeli)	-	IP44	10	562,95
406405	Uzatma Prizi	-	IP44	10	442,80
406509	Makine Prizi (Eğik)	80x97	IP44	10	414,45
406510	Makine Prizi (Düz)	70x70	IP44	10	415,80
406607	Duvar Prizi (Eğik Gövdeli)	-	IP44	10	600,75

Vidalı Bağlantı

5x16 A (3P+N+E) 6h / 50-60 Hz 380-415 V

Ürün Kodu	Tip	Flanş Ölçüsü	Koruma Sınıfı	Kutu Adeti	Birim Fiyatı ₺
406105V	Düz Fiş	-	IP44	10	272,70
406209V	Makine Fişi (Düz)	70x70	IP44	10	349,65
406210V	Makine Fişi (Eğik)	90x100	IP44	10	419,85
406305V	Duvar Fişi (Eğik Gövdeli)	-	IP44	10	476,55
406405V	Uzatma Prizi	-	IP44	10	368,55
406509V	Makine Prizi (Eğik)	80x97	IP44	10	349,65
406510V	Makine Prizi (Düz)	70x70	IP44	10	349,65
406607V	Duvar Prizi (Eğik Gövdeli)	-	IP44	10	530,55
406650V	Kombi	-	IP44	5	1.270,35
406680V	Şalterli Duvar Prizi (Eğik Gövdeli)	-	IP44	1	3.045,60
406160V	Düz Fiş (Vida Bağlantılı)	-	IP44	1	538,65

Vidalı Bağlantı

5x16 A (3P+N+E) 6h / 50-60 Hz 380-415 V

Ürün Kodu	Tip	Flanş Ölçüsü	Koruma Sınıfı	Kutu Adeti	Birim Fiyatı ₺
406106V	Düz Fiş	-	IP67	10	406,35
406211V	Makine Fişi (Düz)	75x75	IP67	10	523,80
406212V	Makine Fişi (Eğik)	90x100	IP67	5	573,75
406307V	Duvar Fişi (Eğik Gövdeli)	-	IP67	5	769,50
406406V	Uzatma Prizi	-	IP67	10	525,15
406511V	Makine Prizi (Eğik)	80x97	IP67	10	498,15
406512V	Makine Prizi (Düz)	75x75	IP67	10	498,15
406609V	Duvar Prizi (Eğik Gövdeli)	-	IP67	5	741,15
406686V	Şalterli Duvar Prizi (Eğik Gövdeli)	-	IP67	1	4.035,15
406150V	Faz Dönüştürücü Fiş	-	IP67	10	1.567,35

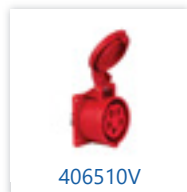

Hızlı Bağlantı

3x32 A (2P+E) 6h / 50-60 Hz 220-240 V

Ürün Kodu	Tip	Flanş Ölçüsü	Koruma Sınıfı	Kutu Adeti	Birim Fiyatı ₺
406107	Düz Fiş	-	IP44	10	378,00
406214	Makine Fişi (Eğik)	90x100	IP44	10	460,35
406407	Uzatma Prizi	-	IP44	10	479,25
406513	Makine Prizi (Eğik)	80x97	IP44	10	429,30
406514	Makine Prizi (Düz)	75x75	IP44	10	426,60
406611	Duvar Prizi (Eğik Gövdeli)	-	IP44	10	679,05

Vidalı Bağlantı

3x32 A (2P+E) 6h / 50-60 Hz 220-240 V

Ürün Kodu	Tip	Flanş Ölçüsü	Koruma Sınıfı	Kutu Adeti	Birim Fiyatı ₺
406107V	Düz Fiş	-	IP44	10	306,45
406213V	Makine Fişi (Düz)	70x70	IP44	10	355,05
406214V	Makine Fişi (Eğik)	90x100	IP44	5	403,65
406308V	Duvar Fişi (Eğik Gövdeli)	-	IP44	10	525,15
406407V	Uzatma Prizi	-	IP44	10	373,95
406513V	Makine Prizi (Eğik)	80x97	IP44	10	349,65
406514V	Makine Prizi (Düz)	70x70	IP44	10	349,65
406611V	Duvar Prizi (Eğik Gövdeli)	-	IP44	10	587,25
406681V	Şalterli Duvar Prizi (Eğik Gövdeli)	-	IP44	1	3.034,80

Vidalı Bağlantı

3x32 A (2P+E) 6h / 50-60 Hz 220-240 V

Ürün Kodu	Tip	Flanş Ölçüsü	Koruma Sınıfı	Kutu Adeti	Birim Fiyatı ₺
406108V	Düz Fiş	-	IP67	10	437,40
406215V	Makine Fişi (Düz)	75x75	IP67	10	511,65
406216V	Makine Fişi (Eğik)	90x100	IP67	5	552,15
406310V	Duvar Fişi (Eğik Gövdeli)	-	IP67	5	741,15
406408V	Uzatma Prizi	-	IP67	10	552,15
406515V	Makine Prizi (Eğik)	80x97	IP67	10	507,60
406516V	Makine Prizi (Düz)	75x75	IP67	10	507,60
406612V	Duvar Prizi (Eğik Gövdeli)	-	IP67	5	737,10
406687V	Şalterli Duvar Prizi (Eğik Gövdeli)	-	IP67	1	4.253,85



Hızlı Bağlantı

4x32 A (3P+E) 6h / 50-60 Hz 380-415 V

Ürün Kodu	Tip	Flanş Ölçüsü	Koruma Sınıfı	Kutu Adeti	Birim Fiyatı ₺
406109	Düz Fiş	-	IP44	10	400,95
406217	Makine Fişi (Düz)	70x70	IP44	10	498,15
406218	Makine Fişi (Eğik)	90x100	IP44	5	530,55
406311	Duvar Fişi (Eğik Gövdeli)	-	IP44	10	689,85
406409	Uzatma Prizi	-	IP44	10	522,45
406517	Makine Prizi (Eğik)	80x97	IP44	10	481,95
406518	Makine Prizi (Düz)	75x75	IP44	10	479,25
406614	Duvar Prizi (Eğik Gövdeli)	-	IP44	10	727,65

Vidalı Bağlantı

4x32 A (3P+E) 6h / 50-60 Hz 380-415 V

Ürün Kodu	Tip	Flanş Ölçüsü	Koruma Sınıfı	Kutu Adeti	Birim Fiyatı ₺
406109V	Düz Fiş	-	IP44	10	319,95
406217V	Makine Fişi (Düz)	70x70	IP44	10	421,20
406218V	Makine Fişi (Eğik)	90x100	IP44	5	463,05
406311V	Duvar Fişi (Eğik Gövdeli)	-	IP44	10	579,15
406409V	Uzatma Prizi	-	IP44	10	422,55
406517V	Makine Prizi (Eğik)	80x97	IP44	10	392,85
406518V	Makine Prizi (Düz)	70x70	IP44	10	392,85
406614V	Duvar Prizi (Eğik Gövdeli)	-	IP44	10	633,15
406630V	Kombi	-	IP44	5	1.529,55
406682V	Şalterli Duvar Prizi (Eğik Gövdeli)	-	IP44	1	3.010,50

Vidalı Bağlantı

4x32 A (3P+E) 6h / 50-60 Hz 380-415 V

Ürün Kodu	Tip	Flanş Ölçüsü	Koruma Sınıfı	Kutu Adeti	Birim Fiyatı ₺
406110V	Düz Fiş	-	IP67	10	481,95
406219V	Makine Fişi (Düz)	75x75	IP67	10	533,25
406220V	Makine Fişi (Eğik)	90x100	IP67	5	595,35
406313V	Duvar Fişi (Eğik Gövdeli)	-	IP67	5	807,30
406410V	Uzatma Prizi	-	IP67	10	592,65
406519V	Makine Prizi (Eğik)	80x97	IP67	10	552,15
406520V	Makine Prizi (Düz)	75x75	IP67	10	552,15
406615V	Duvar Prizi (Eğik Gövdeli)	-	IP67	5	783,00
406688V	Şalterli Duvar Prizi (Eğik Gövdeli)	-	IP67	1	4.189,05



Hızlı Bağlantı
5x32 A (3P+N+E) 6h / 50-60 Hz 380-415 V

Ürün Kodu	Tip	Flaş Ölçüsü	Koruma Sınıfı	Kutu Adeti	Birim Fiyatı ₺
406111	Düz Fiş	-	IP44	10	409,05
406221	Makine Fişi (Düz)	70x70	IP44	10	579,15
406222	Makine Fişi (Eğik)	90x100	IP44	5	537,30
406314	Duvar Fişi (Eğik Gövdeli)	-	IP44	10	784,35
406411	Uzatma Prizi	-	IP44	10	537,30
406521	Makine Prizi (Eğik)	80x97	IP44	10	498,15
406522	Makine Prizi (Düz)	75x75	IP44	10	498,15
406616	Duvar Prizi (Eğik Gövdeli)	-	IP44	10	769,50

Vidalı Bağlantı
5x32 A (3P+N+E) 6h / 50-60 Hz 380-415 V

Ürün Kodu	Tip	Flaş Ölçüsü	Koruma Sınıfı	Kutu Adeti	Birim Fiyatı ₺
406111V	Düz Fiş	-	IP44	10	356,40
406221V	Makine Fişi (Düz)	70x70	IP44	10	436,05
406222V	Makine Fişi (Eğik)	90x100	IP44	5	500,85
406314V	Duvar Fişi (Eğik Gövdeli)	-	IP44	10	612,90
406411V	Uzatma Prizi	-	IP44	10	452,25
406521V	Makine Prizi (Eğik)	80x97	IP44	10	440,10
406522V	Makine Prizi (Düz)	70x70	IP44	10	440,10
406616V	Duvar Prizi (Eğik Gövdeli)	-	IP44	10	660,15
406632v	Duvar Prizi (Dar Tip) Vida Bağlantılı	-	IP44	10	638,55
406651V	Kombi	-	IP44	5	1.837,35
406683V	Şalterli Duvar Prizi (Eğik Gövdeli)	-	IP44	1	3.181,95
406161V	Faz Dönüştürücü Fiş	-	IP44	10	714,15

Vidalı Bağlantı
5x32 A (3P+N+E) 6h / 50-60 Hz 380-415 V

Ürün Kodu	Tip	Flaş Ölçüsü	Koruma Sınıfı	Kutu Adeti	Birim Fiyatı ₺
406112V	Düz Fiş	-	IP67	10	498,15
406223V	Makine Fişi (Düz)	75x75	IP67	10	619,65
406224V	Makine Fişi (Eğik)	90x100	IP67	5	635,85
406316V	Duvar Fişi (Eğik Gövdeli)	-	IP67	5	928,80
406412V	Uzatma Prizi	-	IP67	10	630,45
406523V	Makine Prizi (Eğik)	80x97	IP67	10	587,25
406524V	Makine Prizi (Düz)	75x75	IP67	10	587,25
406618V	Duvar Prizi (Eğik Gövdeli)	-	IP67	5	820,80
406689V	Şalterli Duvar Prizi (Eğik Gövdeli)	-	IP67	1	4.449,60
406151V	Faz Dönüştürücü Fiş	-	IP67	10	1.690,20

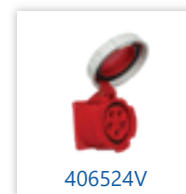

4x32A 440V 3h KONTEYNER SERİSİ ÖZEL CEE FİŞ PRİZLER

Ürün Kodu	Tip	Koruma Sınıfı	Kutu Adeti	Birim Fiyatı ₺
406129V	4x32A Düz Fiş	IP67	10	592,65
406439V	4x32A Uzatma Prizi	IP67	10	699,30
406550V	4x32A Düz Makine Prizi	IP67	10	757,35
406578V	4x32A Eğik Makine Prizi	IP67	10	646,65
406631V	4x32A Düz Duvar Prizi	IP67	1	861,30
407752423V	4x32A Interlock Duvar Prizi	IP67	1	Fiyat Sorunuz

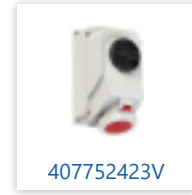
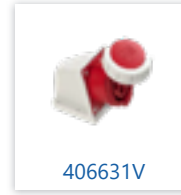
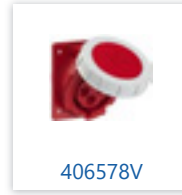
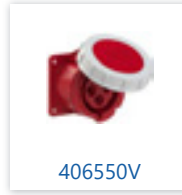

- 3h 440V konteyner uygulamalar için uygundur.

3-4-5X16-32A IP44 6H EĞİK FİŞLER

Ürün Kodu	Tip	Koruma Sınıfı	Kutu Adeti	Birim Fiyatı ₺
4068013-6	3x16A Eğik Fiş	IP44	10	298,35
4068014-6	4x16A Eğik Fiş	IP44	10	351,00
4068015-6	5x16A Eğik Fiş	IP44	10	368,55
4068023-6	3x32A Eğik Fiş	IP44	10	473,85
4068024-6	4x32A Eğik Fiş	IP44	10	491,40
4068025-6	5x32A Eğik Fiş	IP44	10	518,40

3-4-5X16-32A IP67 6H EĞİK FİŞLER

Ürün Kodu	Tip	Koruma Sınıfı	Kutu Adeti	Birim Fiyatı ₺
40680132-6	3x16A Eğik Fiş	IP67	10	456,30
40680142-6	4x16A Eğik Fiş	IP67	10	535,95
40680152-6	5x16A Eğik Fiş	IP67	10	614,25
40680232-6	3x32A Eğik Fiş	IP67	10	702,00
40680242-6	4x32A Eğik Fiş	IP67	10	719,55
40680252-6	5x32A Eğik Fiş	IP67	10	754,65



63-125 Amper Ürünlerin Kontak Yapısı

Güvenlik

Kontaklarda katmanlı yay

- Düşük Kuvvetle Takma Ve Çıkarma
- Minimum Temas Direnci
- Kendi Kendini Temizleme
- Optimum Temas En Az 10 Temas Noktası

Bükülgen kablo rakoru

- Kabloyu Yerine Sıkıca Sabitleyin
- Su Ve Tozdan Koruyan Sistem

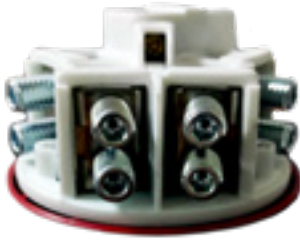
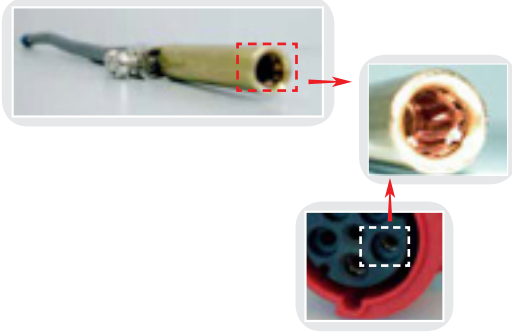

125A ürünlerde alyan başlı kontak vidalar

- Kuvvetli ve güvenli bağlantı sağlanması
- Uyumlu takım haricinde müdahale edilememesi
- Kontak geçiş direncini azaltması

Zor çalışma koşulları

- Aşırı zor ortamlar için
 - Olağanüstü yüksek darbe direnci
 - Aşırı ısıya dayanıklı kontak taşıyıcılar
 - Korozyon önleyici kontaklar
- agresif atmosferlerde koruma sağlar, örneğin kimyasal tesislerde

Zaman Tasarrufu

- Bükülgen kablo rakoru
- Optimum kavrama
- Geniş bağlantı alanı
- Hızlı kablo kurulumu
- Açık kontak terminalleri montaj için hazır



Pilot Kontak : 3/4/5 Kontaktlı (63/125A) Ürünler

Pilot kontakları, Akım taşımak için kullanılan pim ve pim yuvalarından daha kısadır. Bu sayede pilot devresi, ana devre kontakları tamamen ayrılmadan önce devreyi keser, ve birleştirme sırasında akım taşıyan kontaklar tam konumuna ulaştıktan sonra bağlantıyı sağlar. Böylece akım kesme kabiliyeti olmayan fiş ve prizler de besleme devresine kontak verilmiş olur.

Bu kilitleme sistemi, yük altında takmayı ve çekmeyi önler. Pilot kontaklı CEE fiş ve prizler daha uzun faz kontaklarına sahiptir ve parmak dokunuşuna karşı güvenliği garanti etmez.

Pilot kontak uygulaması:

Pilot kontak için ayrı bir kablo çekilmelidir ve yardımcı kontaktöre(devre kesici kumanda düzeneğine) bağlanmalıdır.

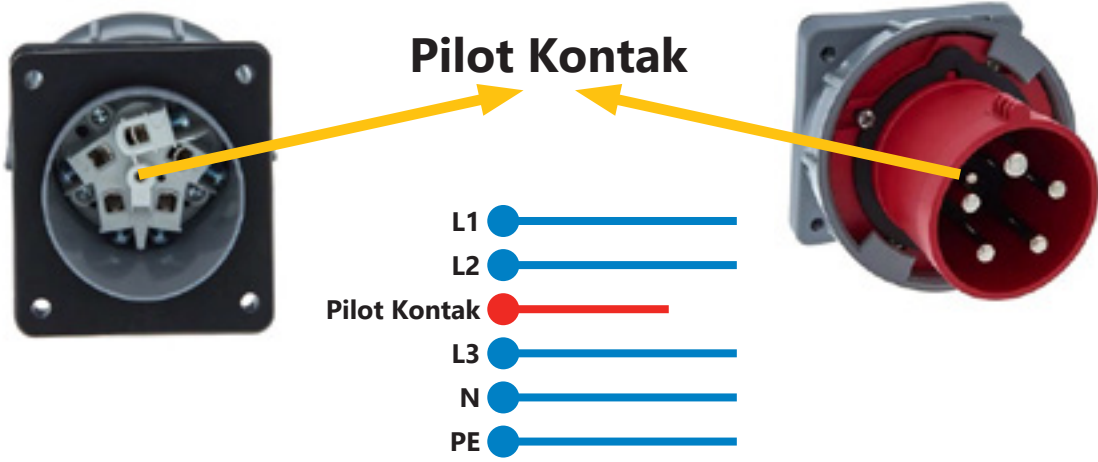

Bağlantı Şekli	Vidalı
Çok Damarlı Kablo Kesiti	1-2,5 mm ²
Tek Damarlı Kablo Kesiti	1-4 mm ²
Kontak Vidaları	100 Ncm
Kontak Vidaları	2A

3x63 A (2P+E) 6h / 50-60 Hz 220-240 V

Ürün Kodu	Tip	Flanş Ölçüsü	Koruma Sınıfı	Kutu Adeti	Birim Fiyatı ₺
406113	Düz Fiş	-	IP44	2	1.341,90
406225	Makine Fişi (Düz)	100x100	IP44	2	1.401,30
406413	Uzatma Prizi	-	IP44	2	1.977,75
406525	Makine Prizi (Eğik)	100x107	IP44	2	1.393,20
406526	Makine Prizi (Düz)	100x100	IP44	2	1.393,20
406621	Duvar Prizi (Eğik Gövdeli)	-	IP44	1	2.130,30



3x63 A (2P+E) 6h / 50-60 Hz 220-240 V

Ürün Kodu	Tip	Flanş Ölçüsü	Koruma Sınıfı	Kutu Adeti	Birim Fiyatı ₺
406114	Düz Fiş	-	IP67	2	1.475,55
406227	Makine Fişi (Düz)	100x100	IP67	2	1.629,45
406228	Makine Fişi (Eğik)	100x112	IP67	2	1.699,65
406318	Duvar Fişi (Eğik Gövdeli)	-	IP67	2	2.284,20
406414	Uzatma Prizi	-	IP67	2	2.014,20
406527	Makine Prizi (Eğik)	100x107	IP67	2	1.587,60
406528	Makine Prizi (Düz)	100x107	IP67	2	1.587,60
406620	Duvar Prizi (Eğik Gövdeli)	-	IP67	1	2.339,55



4x63 A (3P+E) 6h / 50-60 Hz 380-415 V

Ürün Kodu	Tip	Flanş Ölçüsü	Koruma Sınıfı	Kutu Adeti	Birim Fiyatı ₺
406115	Düz Fiş	-	IP44	2	1.281,15
406229	Makine Fişi (Düz)	100x100	IP44	2	1.290,60
406415	Uzatma Prizi	-	IP44	2	1.894,05
406529	Makine Prizi (Eğik)	100x107	IP44	2	1.364,85
406530	Makine Prizi (Düz)	100x107	IP44	2	1.316,25
406628	Duvar Prizi (Eğik Gövdeli)	-	IP44	1	2.145,15



4x63 A (3P+E) 6h / 50-60 Hz 380-415 V

Ürün Kodu	Tip	Flanş Ölçüsü	Koruma Sınıfı	Kutu Adeti	Birim Fiyatı ₺
406116	Düz Fiş	-	IP67	2	1.404,00
406231	Makine Fişi (Düz)	100x100	IP67	2	1.559,25
406232	Makine Fişi (Eğik)	100x112	IP67	2	1.877,85
406320	Duvar Fişi (Eğik Gövdeli)	-	IP67	2	2.367,90
406416	Uzatma Prizi	-	IP67	2	1.964,25
406531	Makine Prizi (Eğik)	100x107	IP67	2	1.587,60
406532	Makine Prizi (Düz)	100x107	IP67	2	1.587,60
406622	Duvar Prizi (Eğik Gövdeli)	-	IP67	1	2.331,45
406676	Interlock Duvar Prizi (Eğik Gövdeli)	-	IP67	1	10.081,80



• 63 A ve 125 A ürünlerimiz pilot kontaklıdır

5x63 A (3P+N+E) 6h / 50-60 Hz 380-415 V

Ürün Kodu	Tip	Flanş Ölçüsü	Koruma Sınıfı	Kutu Adeti	Birim Fiyatı ₺
406117	Düz Fiş	-	IP44	2	1.532,25
406233	Makine Fişi (Düz)	100x100	IP44	2	1.597,05
406417	Uzatma Prizi	-	IP44	2	2.116,80
406533	Makine Prizi (Eğik)	100x107	IP44	2	1.671,30
406534	Makine Prizi (Düz)	100x107	IP44	2	1.636,20
406623	Duvar Prizi (Eğik Gövdeli)	-	IP44	1	2.451,60



5x63 A (3P+N+E) 6h / 50-60 Hz 380-415 V

Ürün Kodu	Tip	Flanş Ölçüsü	Koruma Sınıfı	Kutu Adeti	Birim Fiyatı ₺
406118	Düz Fiş	-	IP67	2	1.810,35
406235	Makine Fişi (Düz)	100x100	IP67	2	1.977,75
406236	Makine Fişi (Eğik)	100x112	IP67	2	2.205,90
406322	Duvar Fişi (Eğik Gövdeli)	-	IP67	2	2.674,35
406418	Uzatma Prizi	-	IP67	2	2.326,05
406535	Makine Prizi (Eğik)	100x107	IP67	2	1.949,40
406536	Makine Prizi (Düz)	100x107	IP67	2	1.949,40
406624	Duvar Prizi (Eğik Gövdeli)	-	IP67	1	2.729,70
406677	Interlock Duvar Prizi (Eğik Gövdeli)	-	IP67	1	10.486,80



• 63 A ve 125 A ürünlerimiz pilot kontaklıdır

4x125 A (3P+E) 6h / 50-60 Hz 380-415 V

Ürün Kodu	Tip	Flanş Ölçüsü	Koruma Sınıfı	Kutu Adeti	Birim Fiyatı ₺
406119	Düz Fiş	-	IP67	2	4.132,35
406237	Makine Fişi (Düz)	120x120	IP67	2	4.122,90
406238	Makine Fişi (Eğik)	120x130	IP67	2	4.711,50
406323	Duvar Fişi (Eğik Gövdeli)	-	IP67	1	5.560,65
406419	Uzatma Prizi	-	IP67	2	4.230,90
406537	Makine Prizi (Eğik)	114x114	IP67	2	4.230,90
406538	Makine Prizi (Düz)	120x120	IP67	2	4.068,90
406625	Duvar Prizi (Eğik Gövdeli)	-	IP67	1	5.370,30



5x125 A (3P+N+E) 6h / 50-60 Hz 380-415 V

Ürün Kodu	Tip	Flanş Ölçüsü	Koruma Sınıfı	Kutu Adeti	Birim Fiyatı ₺
406120	Düz Fiş	-	IP67	2	4.176,90
406239	Makine Fişi (Düz)	120x120	IP67	2	4.149,90
406240	Makine Fişi (Eğik)	120x130	IP67	2	4.918,05
406324	Duvar Fişi (Eğik Gövdeli)	-	IP67	2	5.697,00
406420	Uzatma Prizi	-	IP67	2	4.344,30
406539	Makine Prizi (Eğik)	114x114	IP67	2	4.176,90
406540	Makine Prizi (Düz)	120x120	IP67	2	4.136,40
406626	Duvar Prizi (Eğik Gövdeli)	-	IP67	1	5.560,65



63 A ve 125 A ürünlerimiz pilot kontaklıdır

Vidalı Bağlantı

3x16 A (2P+E) 4h 110 V

Ürün Kodu	Tip	Koruma Sınıfı	Kutu Adeti	Birim Fiyatı ₺
406121V	Düz Fiş	IP44	10	240,30
406541V	Makine Prizi (Eğik)	IP44	10	298,35
406421V	Uzatma Prizi	IP44	10	325,35
406627V	Duvar Prizi (Eğik Gövdeli)	IP44	10	557,55
406122V	Düz Fiş	IP67	10	338,85
406542V	Makine Prizi (Eğik)	IP67	10	438,75
406422V	Uzatma Prizi	IP67	10	468,45

Vidalı Bağlantı

4x16 A (3P+E) 4h 110 V

Ürün Kodu	Tip	Koruma Sınıfı	Kutu Adeti	Birim Fiyatı ₺
406123V	Düz Fiş	IP44	10	302,40
406543V	Makine Prizi (Eğik)	IP44	10	376,65
406423V	Uzatma Prizi	IP44	10	395,55
406124V	Düz Fiş	IP67	10	406,35
406544V	Makine Prizi (Eğik)	IP67	10	538,65
406424V	Uzatma Prizi	IP67	10	576,45

Vidalı Bağlantı

3x32 A (2P+E) 4h 110 V

Ürün Kodu	Tip	Koruma Sınıfı	Kutu Adeti	Birim Fiyatı ₺
406125V	Düz Fiş	IP44	10	403,65
406545V	Makine Prizi (Eğik)	IP44	10	436,05
406425V	Uzatma Prizi	IP44	10	481,95
406126V	Düz Fiş	IP67	10	506,25
406546V	Makine Prizi (Eğik)	IP67	10	565,65
406426V	Uzatma Prizi	IP67	10	627,75

Vidalı Bağlantı

4x32 A (3P+E) 4h 110 V

Ürün Kodu	Tip	Koruma Sınıfı	Kutu Adeti	Birim Fiyatı ₺
406127V	Düz Fiş	IP44	10	409,05
406547V	Makine Prizi (Eğik)	IP44	10	481,95
406427V	Uzatma Prizi	IP44	10	538,65
406128V	Düz Fiş	IP67	10	530,55
406548V	Makine Prizi (Eğik)	IP67	10	622,35
406428V	Uzatma Prizi	IP67	10	654,75



Vidalı Bağlantı

2x16 A (2P) 24 V

Ürün Kodu	Tip	Koruma Sınıfı	Kutu Adeti	Birim Fiyatı ₺
406132V	Düz Fiş	IP44	10	430,65
406551V	Makine Prizi (Düz)	IP44	10	457,65
406431V	Uzatma Prizi	IP44	10	525,15
406703V	Üçlü Priz (Dağıtım Kutulu)	IP44	10	2.581,20
406133V	Düz Fiş	IP67	10	525,15
406552V	Makine Prizi (Düz)	IP67	10	673,65
406432V	Uzatma Prizi	IP67	10	673,65

Vidalı Bağlantı

3x16A (3P) 24 V

Ürün Kodu	Tip	Koruma Sınıfı	Kutu Adeti	Birim Fiyatı ₺
406134V	Düz Fiş	IP44	10	476,55
406553V	Makine Prizi (Düz)	IP44	10	498,15
406433V	Uzatma Prizi	IP44	10	571,05
406130V	Düz Fiş	IP67	10	612,90
406549V	Makine Prizi (Düz)	IP67	10	680,40
406429V	Uzatma Prizi	IP67	10	720,90

Vidalı Bağlantı

2x32A (2P) 24 V

Ürün Kodu	Tip	Koruma Sınıfı	Kutu Adeti	Birim Fiyatı ₺
406135V	Düz Fiş	IP44	10	508,95
406554V	Makine Prizi (Düz)	IP44	10	519,75
406434V	Uzatma Prizi	IP44	10	606,15
406136V	Düz Fiş	IP67	10	727,65
406555V	Makine Prizi (Düz)	IP67	10	737,10
406435V	Uzatma Priz	IP67	10	861,30

Vidalı Bağlantı

3x32A (3P) 24 V

Ürün Kodu	Tip	Koruma Sınıfı	Kutu Adeti	Birim Fiyatı ₺
406137V	Düz Fiş	IP44	10	565,65
406556V	Makine Prizi (Düz)	IP44	10	579,15
406436V	Uzatma Prizi	IP44	10	660,15
406138V	Düz Fiş	IP67	10	733,05
406557V	Makine Prizi (Düz)	IP67	10	785,70
406437V	Uzatma Prizi	IP67	10	920,70



INTERLOCKED DUVAR PRİZLERİ

Renkli Anahtar İşaretleme

- Yeşil: Kapat
- Kırmızı: Açık

Sabitlenme Noktası

Ekstra sabitleme elemanı pano montajı için.

Kilitleme Sistemi

Yeni iyileştirilmiş mekanik kilitleme sistemi.

Yeni Kapak Tasarımı

Modern Tasarım.

Yeni Anahtar Tasarımı

Ergonomik şekil,
Kolay kilitlenebilir.

Yerden Tasarruflu Gövde Tasarımı

Aynı boyutlarda farklı versiyonlar.



Avantajlar:

- Kompakt Tasarım
- Küçük boyutu ile yerden tasarruf
- Ekipmanlar yukardaki kısımda monte edilmiştir
- Kullanım için hazır; ürün kablo montajlıdır
- Kolay kilitlenebilir
- Mekanik kilitleme sistemi: fiş prize takıldıktan sonra anahtarın kırmızı pozisyona gelmesiyle fiş kilitlenir. Anahtarı kapattıktan ve fişi çıkarttıktan sonra anahtar kilitlenir
- Renkli aç kapa işaretleme.



Teknik Veriler:

- Interlocked anahtarlı priz, duvar ve makine yüzeylerinde uygulanabilir
- 16A ve 32A; 3-4-5 Kutuplu
- IP44 ve 67
- AÇ/KAPA anahtarı EN60947-3: AC22A; 10 kA
- Geniş bağlantı yeri
- Gövde darbeye dayanıklı termoplastken yapılmıştır
- EN60309 ve ÖVE standartlarına uygun üretilmiştir.

Sigorta yuvalı Interlocked duvar prizler:

- Uzun versiyon (340mm), 5 sigorta modülü için uygundur
- Sigorta yuvası yukardan kolay erişebilir
- Sigorta ray montajlı, EN50022 tüm modüller için uygundur
- Ürün kullanıma hazırdır, kablo montajlıdır.



400V INTERLOCKED DUVAR PRİZLERİ

Ürün Kodu	Tip	Koruma Sınıfı	h	Kutu Adeti	Birim Fiyatı ₺
40761146k	4x16A Interlocked Duvar Prizi	IP44	6	1	3.215,70
40761156k	5x16A Interlocked Duvar Prizi	IP44	6	1	3.284,55
40761246k	4x32A Interlocked Duvar Prizi	IP44	6	1	3.230,55
40761256k	5x32A Interlocked Duvar Prizi	IP44	6	1	3.392,55
407611426k	4x16A Interlocked Duvar Prizi	IP67	6	1	3.904,20
407611526k	5x16A Interlocked Duvar Prizi	IP67	6	1	4.037,85
407612426k	4x32A Interlocked Duvar Prizi	IP67	6	1	3.983,85
407612526k	5x32A Interlocked Duvar Prizi	IP67	6	1	4.172,85

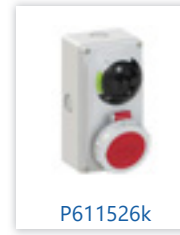
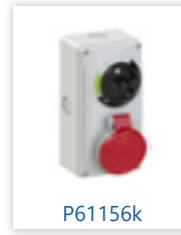

230V INTERLOCKED DUVAR PRİZLERİ

Ürün Kodu	Tip	Koruma Sınıfı	h	Kutu Adeti	Birim Fiyatı ₺
40761136k	3x16A Interlocked Duvar Prizi	IP44	6	1	2.961,90
40761236k	3x32A Interlocked Duvar Prizi	IP44	6	1	3.149,55
407611326k	3x16A Interlocked Duvar Prizi	IP67	6	1	3.688,20
407612326k	3x32A Interlocked Duvar Prizi	IP67	6	1	3.850,20

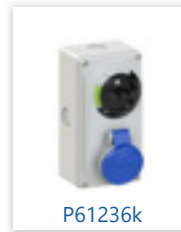

- Kablo Girişi: Kısa kenar: 2 x M25/M32 (M20/M25), Uzun kenar: 2 x M20/M25

400V - Modül Sayısı: 5 SİGORTA YUVALI INTERLOCKED DUVAR PRİZLERİ

Ürün Kodu	Tip	K.Sınıfı	h	Kutu Adeti	Birim Fiyatı ₺
40776146	4x16A InterlockedDuvar Prizi (Sigorta Yuvalı/Sigorta Dahil değildir)	IP44	6	1	4.361,85
40776156	5x16A InterlockedDuvar Prizi (Sigorta Yuvalı/Sigorta Dahil değildir)	IP44	6	1	4.630,50
40776246	4x32A InterlockedDuvar Prizi (Sigorta Yuvalı/Sigorta Dahil değildir)	IP44	6	1	4.441,50
40776256	5x32A InterlockedDuvar Prizi (Sigorta Yuvalı/Sigorta Dahil değildir)	IP44	6	1	4.684,50
407761426	4x16A InterlockedDuvar Prizi (Sigorta Yuvalı/Sigorta Dahil değildir)	IP67	6	1	5.034,15
407761526	5x16A InterlockedDuvar Prizi (Sigorta Yuvalı/Sigorta Dahil değildir)	IP67	6	1	5.250,15
407762426	4x32A InterlockedDuvar Prizi (Sigorta Yuvalı/Sigorta Dahil değildir)	IP67	6	1	5.115,15
407762526	5x32A InterlockedDuvar Prizi (Sigorta Yuvalı/Sigorta Dahil değildir)	IP67	6	1	5.331,15

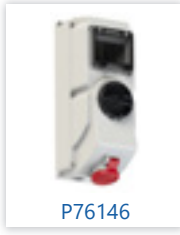

P76146



P761526

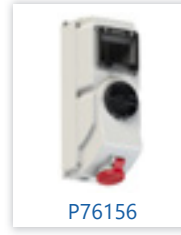

P76156



P762526

230V - Modül Sayısı: 5 SİGORTA YUVALI INTERLOCKED DUVAR PRİZLERİ

Ürün Kodu	Tip	K.Sınıfı	h	Kutu Adeti	Birim Fiyatı ₺
40776136	3x16A InterlockedDuvar Prizi(Sigorta Yuvalı/Sigorta Dahil değildir)	IP44	6	1	4.091,85
40776236	3x32A InterlockedDuvar Prizi (Sigorta Yuvalı/Sigorta Dahil değildir)	IP44	6	1	4.226,85
407761326	3x16A InterlockedDuvar Prizi(Sigorta Yuvalı/Sigorta Dahil değildir)	IP67	6	1	4.765,50
407762326	3x32A InterlockedDuvar Prizi (Sigorta Yuvalı/Sigorta Dahil değildir)	IP67	6	1	4.900,50



P76136



P761326



P76236



P762326

- Kablo Girişi: Arka 2 x M25, Ön : 2 x M25

PE325F E-Mobility Şarj Tipi Priz

- Nikel kaplı pirinç kontak.
- Vidalı bağlantı
- Koruma sınıfı IP54
- 32A - 480V
- IEC/EN 62196
- Tip 2



P08914090109 E-Mobility Şarj Fişi / Kablolu

- Koruma kapağı
- Koruma sınıfı IP44/54
- Kablo uzunluğu 5m
- 32A - 400V
- 3ph-22KW
- AC 3
- IEC/EN 62196-2
- Tip 2



Hızlı Bağlantı

3x16 A (2P+E) 6h /50-60 Hz 220-240 V

Ürün Kodu	Tip	Koruma Sınıfı	Kutu Adeti	Birim Fiyatı ₺
T2126	Düz Fiş	IP44	10	240,30
T28111	Makine Fişi (Düz)	IP44	10	276,75
T27401	Makine Fişi (Eğik)	IP44	10	319,95
T24423	Duvar Fişi (Eğik Gövdeli)	IP44	10	490,05
T3126	Uzatma Prizi	IP44	10	333,45
T12772	Makine Prizi (Eğik)	IP44	10	333,45
T13668	Makine Prizi (Düz)	IP44	10	336,15
T11895	Duvar Prizi (Eğik Gövdeli)	IP44	10	554,85

Vidalı Bağlantı

3x16 A (2P+E) 6h /50-60 Hz 220-240 V

Ürün Kodu	Tip	Koruma Sınıfı	Kutu Adeti	Birim Fiyatı ₺
T2126V	Düz Fiş	IP44	10	218,70
T28111V	Makine Fişi (Düz)	IP44	10	272,70
T27401V	Makine Fişi (Eğik)	IP44	10	303,75
T24423V	Duvar Fişi (Eğik Gövdeli)	IP44	10	430,65
T3126V	Uzatma Prizi	IP44	10	298,35
T12772V	Makine Prizi (Eğik)	IP44	10	292,95
T13668V	Makine Prizi (Düz)	IP44	10	298,35
T11895V	Duvar Prizi (Eğik Gövdeli)	IP44	10	473,85

Vidalı Bağlantı

3x16 A (2P+E) 6h /50-60 Hz 220-240 V

Ürün Kodu	Tip	Koruma Sınıfı	Kutu Adeti	Birim Fiyatı ₺
T210389V	Düz Fiş	IP67	10	336,15
T28063V	Makine Fişi (Düz)	IP67	10	444,15
T27283V	Makine Fişi (Eğik)	IP67	10	468,45
T24444V	Duvar Fişi (Eğik Gövdeli)	IP67	10	660,15
T310150V	Uzatma Prizi	IP67	10	449,55
T12826V	Makine Prizi (Eğik)	IP67	10	433,35
T13720V	Makine Prizi (Düz)	IP67	10	436,05
T1133V	Duvar Prizi (Eğik Gövdeli)	IP67	10	703,35



Hızlı Bağlantı

4x16 A (3P+E) 6h /50-60 Hz 380-415 V

Ürün Kodu	Tip	Koruma Sınıfı	Kutu Adeti	Birim Fiyatı ₺
T2130	Düz Fiş	IP44	10	288,90
T28112	Makine Fişi (Düz)	IP44	10	352,35
T27402	Makine Fişi (Eğik)	IP44	10	384,75
T24392	Duvar Fişi (Eğik Gövdeli)	IP44	10	481,95
T3130	Uzatma Prizi	IP44	10	411,75
T12753	Makine Prizi (Eğik)	IP44	10	360,45
T13693	Makine Prizi (Düz)	IP44	10	368,55
T11905	Duvar Prizi (Eğik Gövdeli)	IP44	10	560,25

Vidalı Bağlantı

4x16 A (3P+E) 6h /50-60 Hz 380-415 V

Ürün Kodu	Tip	Koruma Sınıfı	Kutu Adeti	Birim Fiyatı ₺
T2130V	Düz Fiş	IP44	10	259,20
T28112V	Makine Fişi (Düz)	IP44	10	322,65
T27402V	Makine Fişi (Eğik)	IP44	10	360,45
T24392V	Duvar Fişi (Eğik Gövdeli)	IP44	10	425,25
T3130V	Uzatma Prizi	IP44	10	355,05
T12753V	Makine Prizi (Eğik)	IP44	10	333,45
T13693V	Makine Prizi (Düz)	IP44	10	333,45
T11905V	Duvar Prizi (Eğik Gövdeli)	IP44	10	535,95

Vidalı Bağlantı

4x16 A (3P+E) 6h /50-60 Hz 380-415 V

Ürün Kodu	Tip	Koruma Sınıfı	Kutu Adeti	Birim Fiyatı ₺
T210524V	Düz Fiş	IP67	10	357,75
T28165V	Makine Fişi (Düz)	IP67	10	484,65
T27403V	Makine Fişi (Eğik)	IP67	10	514,35
T24528V	Duvar Fişi (Eğik Gövdeli)	IP67	10	716,85
T310280V	Uzatma Prizi	IP67	10	508,95
T120138V	Makine Prizi (Eğik)	IP67	10	492,75
T13739V	Makine Prizi (Düz)	IP67	10	500,85
T1137V	Duvar Prizi (Eğik Gövdeli)	IP67	10	693,90



Hızlı Bağlantı

5x16 A (3P+N+E) 6h / 50-60 Hz 380-415 V

Ürün Kodu	Tip	Koruma Sınıfı	Kutu Adeti	Birim Fiyatı ₺
T2136	Düz Fiş	IP44	10	363,15
T282001	Makine Fişi (Düz)	IP44	10	441,45
T27404	Makine Fişi (Eğik)	IP44	10	484,65
T242001	Duvar Fişi (Eğik Gövdeli)	IP44	10	581,85
T3136	Uzatma Prizi	IP44	10	484,65
T12757	Makine Prizi (Eğik)	IP44	10	436,05
T132001	Makine Prizi (Düz)	IP44	10	444,15
T112001	Duvar Prizi (Eğik Gövdeli)	IP44	10	627,75
T11909	Duvar Prizi (İlave Kablo Çıkışı)			699,30
T107	Kombi	IP44	10	1.489,05
T1010	Kombi (Kablolu)			2.180,25
T1411	Sıva Altı Priz	IP44	10	1.838,70
T1186	Sıva Üstü Priz	IP44	10	2.282,85

CEE Norm
Fiş ve Prizler

Vidalı Bağlantı

5x16 A (3P+N+E) 6h / 50-60 Hz 380-415 V

Ürün Kodu	Tip	Koruma Sınıfı	Kutu Adeti	Birim Fiyatı ₺
T2136V	Düz Fiş	IP44	10	314,55
T282001V	Makine Fişi (Düz)	IP44	10	422,55
T27404V	Makine Fişi (Eğik)	IP44	10	457,65
T242001V	Duvar Fişi (Eğik Gövdeli)	IP44	10	544,05
T3136V	Uzatma Prizi	IP44	10	441,45
T12757V	Makine Prizi (Eğik)	IP44	10	400,95
T132001V	Makine Prizi (Düz)	IP44	10	409,05
T112001V	Duvar Prizi (Eğik Gövdeli)	IP44	10	589,95

Vidalı Bağlantı

5x16 A (3P+N+E) 6h / 50-60 Hz 380-415 V

Ürün Kodu	Tip	Koruma Sınıfı	Kutu Adeti	Birim Fiyatı ₺
T210390V	Düz Fiş	IP67	10	454,95
T28066V	Makine Fişi (Düz)	IP67	10	562,95
T27284V	Makine Fişi (Eğik)	IP67	10	608,85
T24445V	Duvar Fişi (Eğik Gövdeli)	IP67	10	855,90
T310151V	Uzatma Prizi	IP67	10	573,75
T120139V	Makine Prizi (Eğik)	IP67	10	538,65
T13745V	Makine Prizi (Düz)	IP67	10	538,65
T1143V	Duvar Prizi (Eğik Gövdeli)	IP67	10	791,10
T2251V	Faz Dönüştürücü Fiş	IP67	10	2.016,90

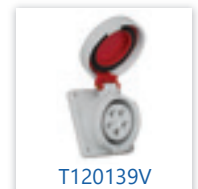

Hızlı Bağlantı

3x32 A (2P+E) 6h /50-60 Hz 220-240 V

Ürün Kodu	Tip	Koruma Sınıfı	Kutu Adeti	Birim Fiyatı ₺
T2138	Düz Fiş	IP44	10	403,65
T28010	Makine Fişi (Düz)	IP44	10	460,35
T27405	Makine Fişi (Eğik)	IP44	10	479,25
T24402	Duvar Fişi (Eğik Gövdeli)	IP44	10	657,45
T3138	Uzatma Prizi	IP44	10	503,55
T12761	Makine Prizi (Eğik)	IP44	10	449,55
T13703	Makine Prizi (Düz)	IP44	10	460,35
T11919	Duvar Prizi (Eğik Gövdeli)	IP44	10	733,05

Vidalı Bağlantı

3x32 A (2P+E) 6h /50-60 Hz 220-240 V

Ürün Kodu	Tip	Koruma Sınıfı	Kutu Adeti	Birim Fiyatı ₺
T2138V	Düz Fiş	IP44	10	373,95
T28010V	Makine Fişi (Düz)	IP44	10	422,55
T27405V	Makine Fişi (Eğik)	IP44	10	444,15
T24402V	Duvar Fişi (Eğik Gövdeli)	IP44	10	614,25
T3138V	Uzatma Prizi	IP44	10	473,85
T12761V	Makine Prizi (Eğik)	IP44	10	414,45
T13703V	Makine Prizi (Düz)	IP44	10	419,85
T11919V	Duvar Prizi (Eğik Gövdeli)	IP44	10	684,45

Vidalı Bağlantı

3x32 A (2P+E) 6h /50-60 Hz 220-240 V

Ürün Kodu	Tip	Koruma Sınıfı	Kutu Adeti	Birim Fiyatı ₺
T210525V	Düz Fiş	IP67	10	471,15
T28166V	Makine Fişi (Düz)	IP67	10	554,85
T27406V	Makine Fişi (Eğik)	IP67	10	589,95
T24529V	Duvar Fişi (Eğik Gövdeli)	IP67	10	818,10
T310281V	Uzatma Prizi	IP67	10	603,45
T120140V	Makine Prizi (Eğik)	IP67	10	552,15
T13750V	Makine Prizi (Düz)	IP67	10	557,55
T1145V	Duvar Prizi (Eğik Gövdeli)	IP67	10	847,80



Hızlı Bağlantı

4x32 A (3P+E) 6h / 50-60 Hz 380-415 V

Ürün Kodu	Tip	Koruma Sınıfı	Kutu Adeti	Birim Fiyatı ₺
T2142	Düz Fiş	IP44	10	414,45
T28012	Makine Fişi (Düz)	IP44	10	498,15
T27407	Makine Fişi (Eğik)	IP44	10	544,05
T24405	Duvar Fişi (Eğik Gövdeli)	IP44	10	711,45
T3142	Uzatma Prizi	IP44	10	562,95
T12764	Makine Prizi (Eğik)	IP44	10	514,35
T13710	Makine Prizi (Düz)	IP44	10	517,05
T11922	Duvar Prizi (Eğik Gövdeli)	IP44	10	761,40

Vidalı Bağlantı

4x32 A (3P+E) 6h / 50-60 Hz 380-415 V

Ürün Kodu	Tip	Koruma Sınıfı	Kutu Adeti	Birim Fiyatı ₺
T2142V	Düz Fiş	IP44	10	373,95
T28012V	Makine Fişi (Düz)	IP44	10	460,35
T27407V	Makine Fişi (Eğik)	IP44	10	490,05
T24405V	Duvar Fişi (Eğik Gövdeli)	IP44	10	676,35
T3142V	Uzatma Prizi	IP44	10	492,75
T12764V	Makine Prizi (Eğik)	IP44	10	460,35
T13710V	Makine Prizi (Düz)	IP44	10	463,05
T11922V	Duvar Prizi (Eğik Gövdeli)	IP44	10	711,45

Vidalı Bağlantı

4x32 A (3P+E) 6h / 50-60 Hz 380-415 V

Ürün Kodu	Tip	Koruma Sınıfı	Kutu Adeti	Birim Fiyatı ₺
T210522V	Düz Fiş	IP67	10	530,55
T28167V	Makine Fişi (Düz)	IP67	10	573,75
T27408V	Makine Fişi (Eğik)	IP67	10	608,85
T24530V	Duvar Fişi (Eğik Gövdeli)	IP67	10	845,10
T310282V	Uzatma Prizi	IP67	10	630,45
T120141V	Makine Prizi (Eğik)	IP67	10	598,05
T13756V	Makine Prizi (Düz)	IP67	10	603,45
T1149V	Duvar Prizi (Eğik Gövdeli)	IP67	10	845,10



Hızlı Bağlantı

5x32 A (3P+N+E) 6h /50-60 Hz 380-415 V

Ürün Kodu	Tip	Koruma Sınıfı	Kutu Adeti	Birim Fiyatı ₺
T2148	Düz Fiş	IP44	10	471,15
T282002	Makine Fişi (Düz)	IP44	10	530,55
T27409	Makine Fişi (Eğik)	IP44	10	589,95
T242002	Duvar Fişi (Eğik Gövdeli)	IP44	10	764,10
T3148	Uzatma Prizi	IP44	10	600,75
T12768	Makine Prizi (Eğik)	IP44	10	552,15
T132002	Makine Prizi (Düz)	IP44	10	565,65
T112002	Duvar Prizi (Eğik Gövdeli)	IP44	10	828,90
T108	Kombi	IP44	10	1.968,30
T142	Sıva Altı Priz	IP44	10	2.133,00
T11190	Sıva Üstü Priz	IP44	10	4.511,70

Vidalı Bağlantı

5x32 A (3P+N+E) 6h /50-60 Hz 380-415 V

Ürün Kodu	Tip	Koruma Sınıfı	Kutu Adeti	Birim Fiyatı ₺
T2148V	Düz Fiş	IP44	10	433,35
T282002V	Makine Fişi (Düz)	IP44	10	498,15
T27409V	Makine Fişi (Eğik)	IP44	10	530,55
T242002V	Duvar Fişi (Eğik Gövdeli)	IP44	10	727,65
T3148V	Uzatma Prizi	IP44	10	530,55
T12768V	Makine Prizi (Eğik)	IP44	10	522,45
T132002V	Makine Prizi (Düz)	IP44	10	514,35
T112002V	Duvar Prizi (Eğik Gövdeli)	IP44	10	783,00

Vidalı Bağlantı

5x32 A (3P+N+E) 6h /50-60 Hz 380-415 V

Ürün Kodu	Tip	Koruma Sınıfı	Kutu Adeti	Birim Fiyatı ₺
T210388V	Düz Fiş	IP67	10	571,05
T28067V	Makine Fişi (Düz)	IP67	10	654,75
T27285V	Makine Fişi (Eğik)	IP67	10	679,05
T24446V	Duvar Fişi (Eğik Gövdeli)	IP67	10	918,00
T310149V	Uzatma Prizi	IP67	10	689,85
T120142V	Makine Prizi (Eğik)	IP67	10	660,15
T13762V	Makine Prizi (Düz)	IP67	10	660,15
T1155V	Duvar Prizi (Eğik Gövdeli)	IP67	10	936,90
T2252V	Faz Dönüştürücü Fiş	IP67	10	2.177,55



3x63 A (2P+E) 6h / 50-60 Hz 220-240 V

Ürün Kodu	Tip	Koruma Sınıfı	Kutu Adeti	Birim Fiyatı ₺
T210037	Düz Fiş	IP44	5	1.584,90
T28162	Makine Fişi (Düz)	IP44	5	1.613,25
T27416	Makine Fişi (Eğik)	IP44	5	1.579,50
T24548	Duvar Fişi (Eğik Gövdeli)	IP44	5	2.297,70
T3173107	Uzatma Prizi	IP44	5	2.097,90
T1201817	Makine Prizi (Eğik)	IP44	5	1.512,00
T1300567	Makine Prizi (Düz)	IP44	5	1.584,90
T1103187	Duvar Prizi (Eğik Gövdeli)	IP44	5	2.448,90

3x63 A (2P+E) 6h / 50-60 Hz 220-240 V

Ürün Kodu	Tip	Koruma Sınıfı	Kutu Adeti	Birim Fiyatı ₺
T210038	Düz Fiş	IP67	5	1.746,90
T28168	Makine Fişi (Düz)	IP67	5	1.875,15
T27417	Makine Fişi (Eğik)	IP67	5	1.957,50
T24556	Duvar Fişi (Eğik Gövdeli)	IP67	5	2.695,95
T3173207	Uzatma Prizi	IP67	5	2.236,95
T1201907	Makine Prizi (Eğik)	IP67	5	1.692,90
T1300647	Makine Prizi (Düz)	IP67	5	1.692,90
T1103407	Duvar Prizi (Eğik Gövdeli)	IP67	5	2.664,90



- 63 A ve 125 A ürünlerimiz pilot kontaklıdır

4x63 A (3P+E) 6h /50-60 Hz 380-415 V

Ürün Kodu	Tip	Koruma Sınıfı	Kutu Adeti	Birim Fiyatı ₺
T210033	Düz Fiş	IP44	5	1.690,20
T28163	Makine Fişi (Düz)	IP44	5	1.679,40
T27410	Makine Fişi (Eğik)	IP44	5	1.776,60
T24338	Duvar Fişi (Eğik Gövdeli)	IP44	5	2.540,70
T31727	Uzatma Prizi	IP44	5	2.386,80
T120143	Makine Prizi (Eğik)	IP44	5	1.652,40
T130032	Makine Prizi (Düz)	IP44	5	1.626,75
T110223	Duvar Prizi (Eğik Gövdeli)	IP44	5	2.662,20



4x63 A (3P+E) 6h /50-60 Hz 380-415 V

Ürün Kodu	Tip	Koruma Sınıfı	Kutu Adeti	Birim Fiyatı ₺
T210034	Düz Fiş	IP67	5	1.935,90
T28169	Makine Fişi (Düz)	IP67	5	1.952,10
T27411	Makine Fişi (Eğik)	IP67	5	1.977,75
T24545	Duvar Fişi (Eğik Gövdeli)	IP67	5	3.025,35
T31728	Uzatma Prizi	IP67	5	2.484,00
T120144	Makine Prizi (Eğik)	IP67	5	1.863,00
T130033	Makine Prizi (Düz)	IP67	5	1.863,00
T110224	Duvar Prizi (Eğik Gövdeli)	IP67	5	2.889,00



• 63 A ve 125 A ürünlerimiz pilot kontaklıdır

5x63 A (3P+N+E) 6h / 50-60 Hz 380-415 V

Ürün Kodu	Tip	Koruma Sınıfı	Kutu Adeti	Birim Fiyatı ₺
T210523	Düz Fiş	IP44	5	1.983,15
T28164	Makine Fişi (Düz)	IP44	5	2.072,25
T27412	Makine Fişi (Eğik)	IP44	5	2.077,65
T24134	Duvar Fişi (Eğik Gövdeli)	IP44	5	2.849,85
T31463	Uzatma Prizi	IP44	5	2.855,25
T120145	Makine Prizi (Eğik)	IP44	5	2.092,50
T130034	Makine Prizi (Düz)	IP44	5	2.092,50
T110225	Duvar Prizi (Eğik Gövdeli)	IP44	5	2.905,20

5x63 A (3P+N+E) 6h / 50-60 Hz 380-415 V

Ürün Kodu	Tip	Koruma Sınıfı	Kutu Adeti	Birim Fiyatı ₺
T210526	Düz Fiş	IP67	5	2.203,20
T28170	Makine Fişi (Düz)	IP67	5	2.315,25
T27413	Makine Fişi (Eğik)	IP67	5	2.303,10
T24531	Duvar Fişi (Eğik Gövdeli)	IP67	5	3.144,15
T31462	Uzatma Prizi	IP67	5	2.978,10
T120146	Makine Prizi (Eğik)	IP67	5	2.216,70
T13104	Makine Prizi (Düz)	IP67	5	2.253,15
T110226	Duvar Prizi (Eğik Gövdeli)	IP67	5	3.280,50



- 63 A ve 125 A ürünlerimiz pilot kontaklıdır

4x125 A (3P+E) 6h /50-60 Hz 380-415 V

Ürün Kodu	Tip	Koruma Sınıfı	Kutu Adeti	Birim Fiyatı ₺
T2195	Düz Fiş	IP67	5	5.063,85
T2861	Makine Fişi (Düz)	IP67	5	5.242,05
T2740	Makine Fişi (Eğik)	IP67	5	5.289,30
T24200	Duvar Fişi (Eğik Gövdeli)	IP67	5	6.266,70
T3195	Uzatma Prizi	IP67	5	5.208,30
T12104	Makine Prizi (Eğik)	IP67	5	4.949,10
T13447	Makine Prizi (Düz)	IP67	5	4.949,10
T11441	Duvar Prizi (Eğik Gövdeli)	IP67	5	6.295,05



5x125 A (3P+N+E) 6h /50-60 Hz 380-415 V

Ürün Kodu	Tip	Koruma Sınıfı	Kutu Adeti	Birim Fiyatı ₺
T2199	Düz Fiş	IP67	5	5.341,95
T2876	Makine Fişi (Düz)	IP67	5	5.559,30
T2744	Makine Fişi (Eğik)	IP67	5	5.525,55
T24202	Duvar Fişi (Eğik Gövdeli)	IP67	5	6.704,10
T3199	Uzatma Prizi	IP67	5	5.498,55
T12108	Makine Prizi (Eğik)	IP67	5	5.171,85
T13451	Makine Prizi (Düz)	IP67	5	5.171,85
T11447	Duvar Prizi (Eğik Gövdeli)	IP67	5	6.727,05

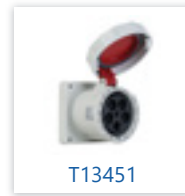

• 63 A ve 125 A ürünlerimiz pilot kontaklıdır

Vidalı Bağlantı

3x16 A (2P+E) 4h 110 V

Ürün Kodu	Tip	Koruma Sınıfı	Kutu Adeti	Birim Fiyatı ₺
T2125	Düz Fiş	IP44	10	302,40
T12748	Makine Prizi (Eğik)	IP44	10	365,85
T3125	Uzatma Prizi	IP44	10	398,25
T11912	Duvar Prizi (Eğik Gövdeli)	IP44	10	699,30
T21237	Düz Fiş	IP67	10	468,45
T12825	Makine Prizi (Eğik)	IP67	10	603,45
T31298	Uzatma Prizi	IP67	10	635,85

Vidalı Bağlantı

4x16 A (3P+E) 4h 110 V

Ürün Kodu	Tip	Koruma Sınıfı	Kutu Adeti	Birim Fiyatı ₺
T2128	Düz Fiş	IP44	10	365,85
T12862	Makine Prizi (Eğik)	IP44	10	454,95
T3128	Uzatma Prizi	IP44	10	498,15
T21403	Düz Fiş	IP67	10	498,15
T12831	Makine Prizi (Eğik)	IP67	10	670,95
T31301	Uzatma Prizi	IP67	10	720,90

Vidalı Bağlantı

3x32 A (2P+E) 4h 110 V

Ürün Kodu	Tip	Koruma Sınıfı	Kutu Adeti	Birim Fiyatı ₺
T2137	Düz Fiş	IP44	10	498,15
T12760	Makine Prizi (Eğik)	IP44	10	554,85
T3137	Uzatma Prizi	IP44	10	603,45
T21408	Düz Fiş	IP67	10	611,55
T12843	Makine Prizi (Eğik)	IP67	10	699,30
T31307	Uzatma Prizi	IP67	10	772,20

Vidalı Bağlantı

4x32 A (3P+E) 4h 110 V

Ürün Kodu	Tip	Koruma Sınıfı	Kutu Adeti	Birim Fiyatı ₺
T2140	Düz Fiş	IP44	10	517,05
T12870	Makine Prizi (Eğik)	IP44	10	614,25
T3140	Uzatma Prizi	IP44	10	670,95
T21410	Düz Fiş	IP67	10	635,85
T12846	Makine Prizi (Eğik)	IP67	10	758,70
T31309	Uzatma Prizi	IP67	10	788,40

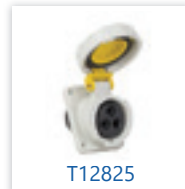



Ürün Özellikleri

- Standart CEI EN 62852:2015+A1:2020
- IP68
- Uygulama sınıfı Class A
- Koruma sınıfı Class II
- Kirlilik derecesi 3
- Aşırı gerilim kategorisi III
- Operasyon döngüleri 50
- Bükülmeler 100

Teknik Özellikler

- Anma Gerilim 1500V DC
- Anma darbe voltajı 8Kv
- Anma yalıtım gerilimi 10Kv
- Anma giriş akımı;
25A(4mm² kablo için)
40A(4mm² ve 6mm²
kablo için)
- Düşük ortam sıcaklığı -40°C
- Yüksek ortam sıcaklığı +85°C
- Üst sıcaklık sınırı +120°C
- Solar Kablo kullanımı
- Krimp bağlantı özelliği
- Ø5mm - Ø7,8mm kablo tutucu



**PV PANEL
ARA BAĞLANTI TİPİ**



PANEL TİPİ



MONTAJ APARATI

Fiyatlar için satış temsilcilerimizle irtibata geçebilirsiniz.

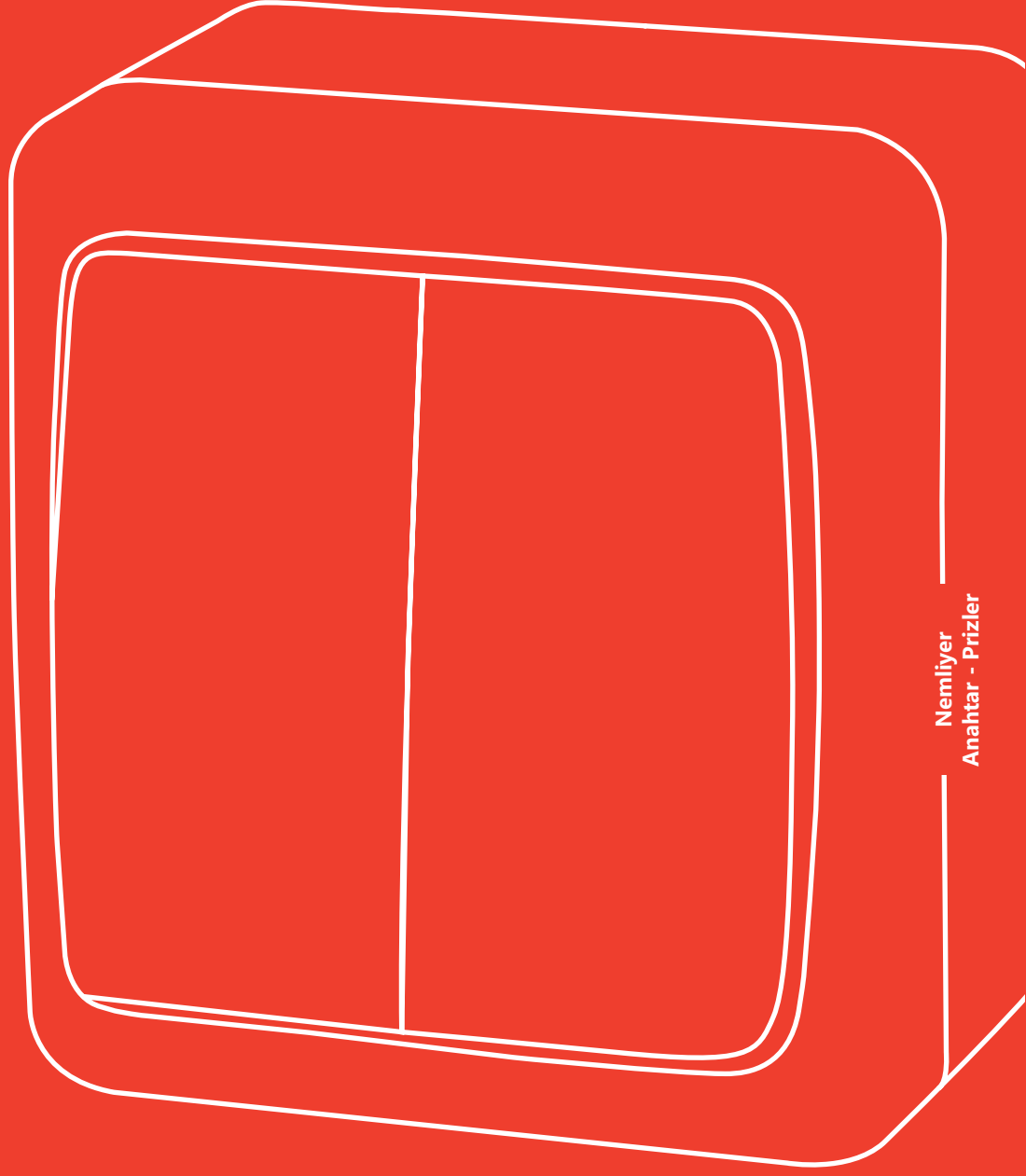

Nemliyer
Anahtar - Prizler

METE AQUA®
nemliyer anahtar - prizler

NEMLİYER

Ürün Kodu	Tip	Koruma Sınıfı	Kutu Adeti	Birim Fiyatı ₺
40500105	Anahtar	IP44	24	106,65
40500205	Komitatör	IP44	24	141,75
40500305	Çağırma	IP44	24	145,80
40500405	Işıklı Çağırma	IP44	24	210,60
40500505	Kapaklı Topraklı Priz	IP54	20	112,05
40502005	Kapaksız Topraklı Priz - YENİ	IP54	20	95,60
40500605	Kapaklı Topraklı Priz Ups	IP54	20	140,40
40500705	Vavien	IP44	24	130,95
40501105	Işıklı Anahtar	IP44	24	133,65
40501205	Çift Kutuplu Çift Düğmeli Anahtar	IP44	24	145,80
40501305	Çift Kutuplu Anahtar	IP44	24	228,15
40501405	Telefon Prizi Nümeris RJ11	IP44	24	125,55
40501505	Uydu Prizi	IP44	24	201,15
40501605	Data Prizi (Cat 5) RJ45	IP44	24	399,60
40502505	Anahtar + Kapaklı Topraklı Priz (Yatay)	IP44	8	319,95
40502605	Komitatör + Kapaklı Topraklı Priz (Yatay)	IP44	8	337,50
40502705	Çağırma + Kapaklı Topraklı Priz (Yatay)	IP44	8	295,65
40502805	Işıklı Çağırma + Kapaklı Topraklı Priz (Yatay)	IP44	8	355,05
40502905	Işıklı Anahtar + Kapaklı Topraklı Priz (Yatay)	IP44	8	359,10
40503005	Vavien + Kapaklı Topraklı Priz (Yatay)	IP44	8	322,65
40503105	Çift Kutuplu Anahtar + Kapaklı Topraklı Priz (Yatay)	IP44	8	355,05
40504005	Kapaklı Topraklı Priz + Kapaklı Topraklı Priz (Yatay)	IP54	10	218,70



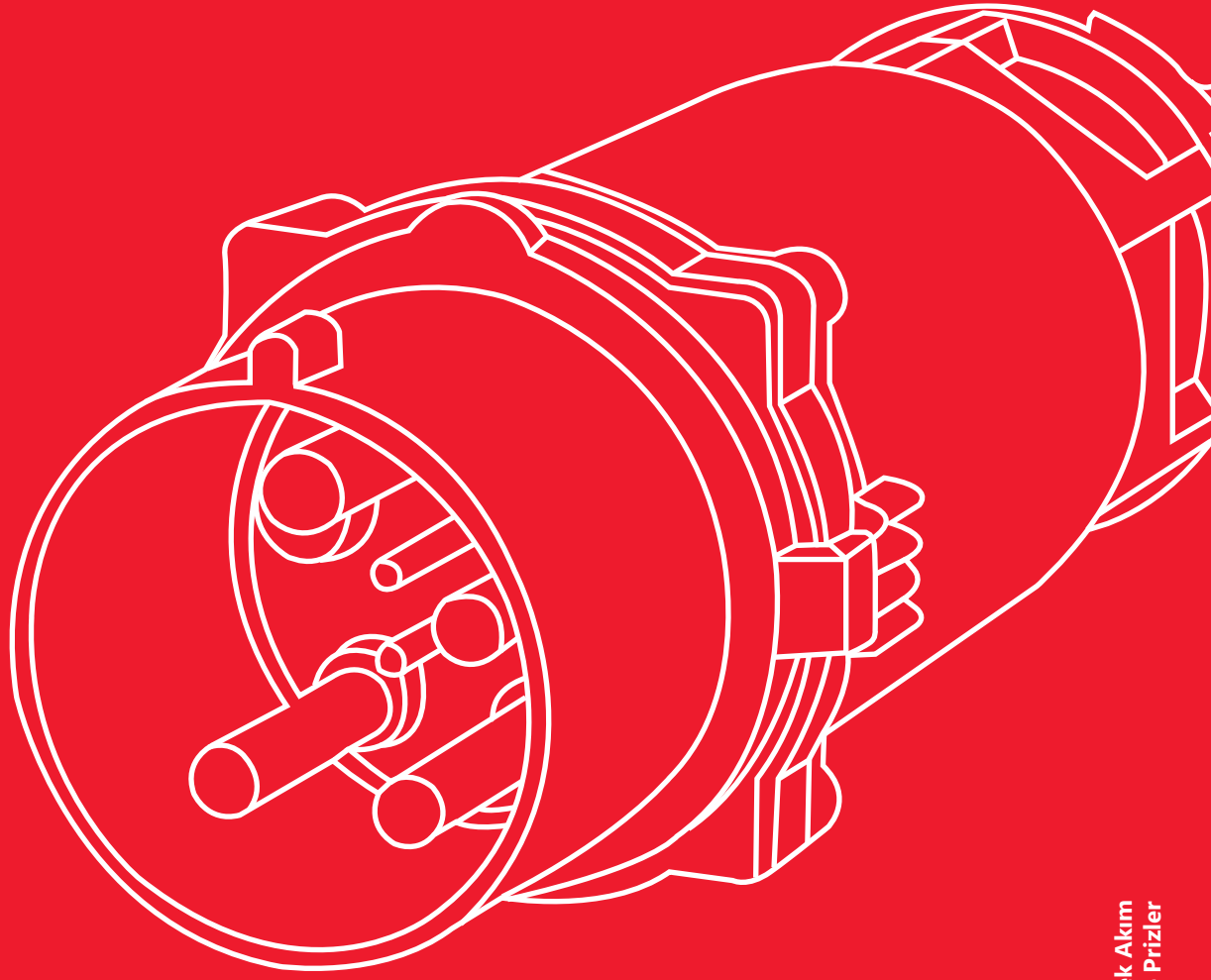

Yüksek Akım
Fiş ve Prizler

PROCONNECT

yüksek akım fiş ve prizler

YÜKSEK AKIM FİŞ & PRİZ SERİSİ 200A - 660A

Teknik Veriler:

- ✓ 200A-250A akım taşıma kapasitesi
- ✓ 1000V AC 50/60 Hz gerilim seviyesi
- ✓ 3P+E+(2pilot), 4P+E+(2pilot) kontak yapıları
- ✓ Ürün kapakları açıkken IP4X, ürün birbirine montajlıyken IP66 koruma sınıfına sahip
- ✓ Norm ve Standartlar
- ✓ IEC 60 309-1
- ✓ IEC 60 947-3
- ✓ Décret n° 88-1056
- ✓ IEC 60529
- ✓ Directive Basse
- ✓ Tension 2006/95/CE
- ✓ -30°C / +60°C çalışma ortamı sıcaklığı
- ✓ Neopren ve döküm alüminyum gövde

Uygulama Alanları:

- ✓ Limanlar
- ✓ Metro şantiyeleri
- ✓ TBM (Tünel açma makinaları)
- ✓ Yüksek hızlı trenler
- ✓ Maden ocakları
- ✓ Yüksek akım gerektiren dağıtım panolarının kullanıldığı şantiye alanları



		Kontak Sayısı	Pilot Kontak Sayısı	Akım	Voltaj	Kablo Kesiti	Kablo Çapı
		Max.	Max.	Max.	Max.	Max.	Max.
3PV6	3PV6	5	2	660A	3,3 kV	300 mm ²	100 mm
	3PV6-MV	4	2	320A	12kV	95 mm ²	80 mm



4x200 A - 4x250 A (3P+E) 6h / 50-60 Hz 380-415 V

Ürün Kodu	Tip	Koruma Sınıfı	Kutu Adeti	Birim Fiyatı ₺
3PS2P3OE01	Düz Fiş	IP66	1	Fiyat Sorunuz
3PS2D3OE01	Makine Prizi (Düz)	IP66	1	Fiyat Sorunuz
3PS2C3OE01	Uzatma Prizi	IP66	1	Fiyat Sorunuz
3PS2A3OE01	Makine Fişi	IP66	1	Fiyat Sorunuz
3PS2W	Duvar Gövde (Eğik)	IP66	1	Fiyat Sorunuz

5x200 A - 5x250 A (3P+N+E) 6h / 50-60 Hz 380-415 V

Ürün Kodu	Tip	Koruma Sınıfı	Kutu Adeti	Birim Fiyatı ₺
3PS2P3NE01	Düz Fiş	IP66	1	Fiyat Sorunuz
3PS2D3NE01	Makine Prizi (Düz)	IP66	1	Fiyat Sorunuz
3PS2C3NE01	Uzatma Prizi	IP66	1	Fiyat Sorunuz
3PS2A3NE01	Makine Fişi	IP66	1	Fiyat Sorunuz
3PS2W	Duvar Gövde (Eğik)	IP66	1	Fiyat Sorunuz

4x200 A - 4x250 A (3P+E+PİLOT) 6h / 50-60 Hz 380-415 V

Ürün Kodu	Tip	Koruma Sınıfı	Kutu Adeti	Birim Fiyatı ₺
3PS2P3OE01P	Düz Fiş	IP66	1	Fiyat Sorunuz
3PS2D3OE01P	Makine Prizi (Düz)	IP66	1	Fiyat Sorunuz
3PS2C3OE01P	Uzatma Prizi	IP66	1	Fiyat Sorunuz
3PS2A3OE01P	Makine Fişi	IP66	1	Fiyat Sorunuz
3PS2W	Duvar Gövde (Eğik)	IP66	1	Fiyat Sorunuz

**Yüksek Akım
Fiş ve Prizler**
5x200 A - 5x250 A (3P+N+E+PİLOT) 6h / 50-60 Hz 380-415 V

Ürün Kodu	Tip	Koruma Sınıfı	Kutu Adeti	Birim Fiyatı ₺
3PS2P3NE01P	Düz Fiş	IP66	1	Fiyat Sorunuz
3PS2D3NE01P	Makine Prizi (Düz)	IP66	1	Fiyat Sorunuz
3PS2C3NE01P	Uzatma Prizi	IP66	1	Fiyat Sorunuz
3PS2A3NE01P	Makine Fişi	IP66	1	Fiyat Sorunuz
3PS2W	Duvar Gövde (Eğik)	IP66	1	Fiyat Sorunuz





VAHLE
1000 V AC
1000 V DC
1000 V AC
1000 V DC
1000 V AC
1000 V DC
1000 V AC
1000 V DC
1000 V AC
1000 V DC



VAHLE

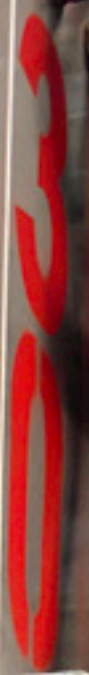

TEK KUTUP FIŞ & PRİZLER

TEK KUTUP FIŞ & PRİZ 400A - 750A

Teknik Veriler:

- ✓ 400A-750A akım taşıma kapasitesi
- ✓ 1000V AC veya DC
- ✓ 35 mm²'den 300 mm²'ye kadar kablo kullanım kapasitesi
- ✓ Ürünler kullanımda değilken IP2X, birbirine montajlıyken IP67 koruma sınıfına sahip
- ✓ Uyumlu renk kodlaması
- ✓ Norm ve standartlar
- ✓ CE
- ✓ EN / ESI uyumlu
- ✓ Bağlantı hatalarını önlemek için mekanik olarak anahtarlanmıştır
- ✓ UL94 VO Alev Geciktirici
- ✓ -30°C / +125°C çalışma ortam sıcaklığı

Uygulama Alanları:

- ✓ Güç dağıtımı
- ✓ Ses, ışık ve görüntü sistemleri
- ✓ Demiryolu ekipmanları
- ✓ Askeri saha ekipmanları
- ✓ Mobil jeneratörler
- ✓ Tersaneler
- ✓ Marinalar

Tek Kutup
Fiş ve Prizler



RENK KODLAMA

Standart	Faz 1	Faz 2	Faz 3	Nötr	Toprak
Avrupa	Kahverengi	Siyah	Gri	Mavi	Yeşil
İngiltere	Kırmızı	Sarı	Mavi	Siyah	Yeşil
Amerika	Siyah	Kırmızı	Mavi	Beyaz	Yeşil



TEK KUTUP FİŞ & PRİZLER

400A 120 mm²

				
VS390070-1x400A MAKİNE FİŞİ 120 mm ² KABLOYA GÖRE -L1- KAHVERENGİ	VS390071-1x400A MAKİNE FİŞİ 120 mm ² KABLOYA GÖRE -L2- SİYAH	VS390072-1x400A MAKİNE FİŞİ 120 mm ² KABLOYA GÖRE -L3- GRİ	VS390068-1x400A MAKİNE FİŞİ 120 mm ² KABLOYA GÖRE -N- MAVİ	VS390263-1x400A MAKİNE FİŞİ 120 mm ² KABLOYA GÖRE -E- YEŞİL
				
VS390065-1x400A MAKİNE PRİZİ 120 mm ² KABLOYA GÖRE -L1- KAHVERENGİ	VS390132-1x400A MAKİNE PRİZİ 120 mm ² KABLOYA GÖRE -L2- SİYAH	VS390067-1x400A MAKİNE PRİZİ 120 mm ² KABLOYA GÖRE -L3- GRİ	VS390063-1x400A MAKİNE PRİZİ 120 mm ² KABLOYA GÖRE -N- MAVİ	VS390064-1x400A MAKİNE PRİZİ 120 mm ² KABLOYA GÖRE -E- YEŞİL
				
VS390091-1x400A UZATMA FİŞİ 120 mm ² KABLOYA GÖRE -L1- KAHVERENGİ	VS390092-1x400A UZATMA FİŞİ 120 mm ² KABLOYA GÖRE -L2- SİYAH	VS390093-1x400A UZATMA FİŞİ 120 mm ² KABLOYA GÖRE -L3- GRİ	VS390090-1x400A UZATMA FİŞİ 120 mm ² KABLOYA GÖRE -N- MAVİ	VS390089-1x400A UZATMA FİŞİ 120 mm ² KABLOYA GÖRE -E- YEŞİL
				
VS390086-1x400A UZATMA PRİZİ 20 mm ² KABLOYA GÖRE -L1- KAHVERENGİ	VS390087-1x400A UZATMA PRİZİ 120 mm ² KABLOYA GÖRE -L2- SİYAH	VS390088-1x400A UZATMA PRİZİ 120 mm ² KABLOYA GÖRE -L3- GRİ	VS390085-1x400A UZATMA PRİZİ 120 mm ² KABLOYA GÖRE -N- MAVİ	VS390084-1x400A UZATMA PRİZİ 120 mm ² KABLOYA GÖRE -E- YEŞİL

TEK KUTUP FİŞ & PRİZLER

750A 300 mm²

				
VS390110-1x750A MAKİNE FİŞİ 300 mm ² KABLOYA GÖRE -L1- KAHVERENGİ	VS390111-1x750A MAKİNE FİŞİ 300 mm ² KABLOYA GÖRE -L2- SİYAH	VS390112-1x750A MAKİNE FİŞİ 300 mm ² KABLOYA GÖRE -L3- GRİ	VS390113-1x750A MAKİNE FİŞİ 300 mm ² KABLOYA GÖRE -N- MAVİ	VS390109-1x750A MAKİNE FİŞİ 300 mm ² KABLOYA GÖRE -E- YEŞİL
				
VS390100-1x750A MAKİNE PRİZİ 300 mm ² KABLOYA GÖRE -L1- KAHVERENGİ	VS390101-1x750A MAKİNE PRİZİ 300 mm ² KABLOYA GÖRE -L2- SİYAH	VS390102-1x750A MAKİNE PRİZİ 300 mm ² KABLOYA GÖRE -L3- GRİ	VS399000-1x750A MAKİNE PRİZİ 300 mm ² KABLOYA GÖRE -N- MAVİ	VS399004-1x750A MAKİNE PRİZİ 300 mm ² KABLOYA GÖRE -E- YEŞİL
				
VS390275-1x750A UZATMA FİŞİ 300 mm ² KABLOYA GÖRE -L1- KAHVERENGİ	VS390276-1x750A UZATMA FİŞİ 300 mm ² KABLOYA GÖRE -L2- SİYAH	VS390277-1x750A UZATMA FİŞİ 300 mm ² KABLOYA GÖRE -L3- GRİ	VS390278-1x750A UZATMA FİŞİ 300 mm ² KABLOYA GÖRE -N- MAVİ	VS390279-1x750A UZATMA FİŞİ 300 mm ² KABLOYA GÖRE -E- YEŞİL
				
VS390197 1x750A UZATMA PRİZİ 300 mm ² KABLOYA GÖRE -L1- KAHVERENGİ	VS390198 1x750A UZATMA PRİZİ 300 mm ² KABLOYA GÖRE -L2- SİYAH	VS390199 1x750A UZATMA PRİZİ 300 mm ² KABLOYA GÖRE -L3- GRİ	VS390300 1x750A UZATMA PRİZİ 300 mm ² KABLOYA GÖRE -N- MAVİ	VS390196 1x750A UZATMA PRİZİ 300 mm ² KABLOYA GÖRE -E- YEŞİL
				
VS392309 SERBEST BIRAKMA ANAHTARI	VS390038 KONTAK ÇIKARMA APARATI 500A İÇİN			

Yüksek Akım
Fiş ve Prizler

PROCONNECT - CB SERİSİ AKÜ KONNEKTÖRLERİ



ÜRÜN TIPLERİ

- CB50 (50A)
- CB175 (175A)
- CB350 (350A)

ELEKTRİKSEL ÖZELLİKLER

- Voltaj: Max. 600V
- Amper: 50A - 350A
- Kutup: 2 Kontak (+/-)
- Kablo Kesiti: Max. 70mm²

MEKANİK ÖZELLİKLER

- Gövde : Polikarbonat veya poliamid (asitleri, bazları ve hidrokarbonları geçirmez)
- Kontaklar : Elektrolitik bakır, galvanik gümüş kaplama, korozyon önleyici koruma
- Yaylar : Paslanmaz Çelik
- Çalışma Sıcaklık Aralığı : - 40° / + 125°

Fiyatlar için satış temsilcilerimizle irtibata geçebilirsiniz.

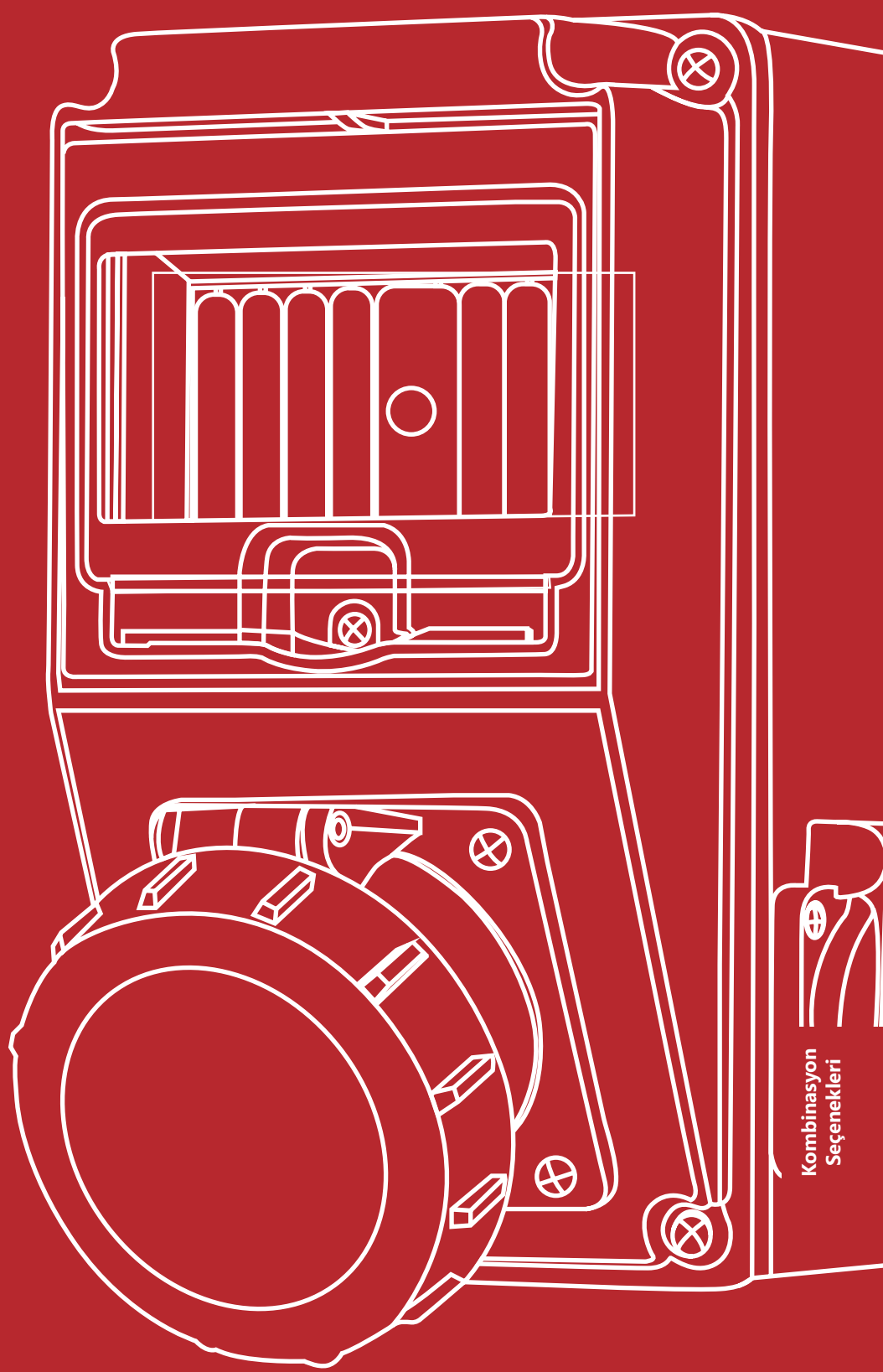

Kombinasyon
Seenekleri

METE COMBINATION®

kombinasyon seenekleri

5S / 110 x 210 x 106 mm - Baralı KOMBİNASYON SEÇENEKLERİ



70082505



70092505



70122505



70552505



70562505



70012505



70102505



70002505



70542505



70132505

5S / 110 x 210 x 106 mm - Baralı KOMBİNASYON SEÇENEKLERİ

Ürün Kodu	Tip-1	Tip-2	Kutu Adeti	Birim Fiyatı ₺
70012505	406506V (1 Önde) 4x16 IP44 Makina Prizi Düz	404016ST06 (2 Yanda) 1x16 Pano Prizi	2	751,95
70022505	406510V (1 Önde) 5x16 IP44 Makina Prizi Düz	404016ST06 (2 Yanda) 1x16 Pano Prizi	2	822,15
70032505	406518V (1 Önde) 4x32 IP44 Makina Prizi Düz	404016ST06 (2 Yanda) 1x16 Pano Prizi	2	865,35
70042505	406522V (1 Önde) 5x32 IP44 Makina Prizi Düz	404016ST06 (2 Yanda) 1x16 Pano Prizi	2	912,60
70052505	406505V (1 Önde) 4x16 IP44 Makina Prizi Eğik	404016ST06 (2 Yanda) 1x16 Pano Prizi	2	751,95
70062505	406509V (1 Önde) 5x16 IP44 Makina Prizi Eğik	404016ST06 (2 Yanda) 1x16 Pano Prizi	2	822,15
70062505E	406509V (1 Önde) 5x16 IP44 Makina Prizi Eğik	404016ST06 (2 Yanda) 1x16 Pano Prizi	2	799,20
70072505	406517V (1 Önde) 4x32 IP44 Makina Prizi Eğik	404016ST06 (2 Yanda) 1x16 Pano Prizi	2	865,35
70082505	406521V (1 Önde) 5x32 IP44 Makina Prizi Eğik	404016ST06 (2 Yanda) 1x16 Pano Prizi	2	912,60
70082505E	406521V (1 Önde) 5x32 IP44 Makina Prizi Eğik	404016ST06 (2 Yanda) 1x16 Pano Prizi	2	889,65
70092505	406508V (1 Önde) 4x16 IP67 Makina Prizi Düz	404016ST06 (2 Yanda) 1x16 Pano Prizi	2	936,90
70102505	406512V (1 Önde) 5x16 IP67 Makina Prizi Düz	404016ST06 (2 Yanda) 1x16 Pano Prizi	2	969,30
70112505	406520V (1 Önde) 4x32 IP67 Makina Prizi Düz	404016ST06 (2 Yanda) 1x16 Pano Prizi	2	1.024,65
70122505	406524V (1 Önde) 5x32 IP67 Makina Prizi Düz	404016ST06 (2 Yanda) 1x16 Pano Prizi	2	1.059,75
70132505	406507V (1 Önde) 4x16 IP67 Makina Prizi Eğik	404016ST06 (2 Yanda) 1x16 Pano Prizi	2	936,90
70142505	406511V (1 Önde) 5x16 IP67 Makina Prizi Eğik	404016ST06 (2 Yanda) 1x16 Pano Prizi	2	969,30
70152505	406519V (1 Önde) 4x32 IP67 Makina Prizi Eğik	404016ST06 (2 Yanda) 1x16 Pano Prizi	2	1.024,65
70162505	406523V (1 Önde) 5x32 IP67 Makina Prizi Eğik	404016ST06 (2 Yanda) 1x16 Pano Prizi	2	1.059,75
70002505	Ø 60 mm. Delikli (1 Önde)	404016ST06 (2 Yanda) 1x16 Pano Prizi	2	472,50
70542505	401040 (1 Önde) 3x16 IP44 Makina Prizi Düz	404016ST06 (2 Yanda) 1x16 Pano Prizi	2	695,25
70552505	401042 (1 Önde) 3x25 IP44 Makina Prizi Düz	404016ST06 (2 Yanda) 1x16 Pano Prizi	2	629,10
70562505	401041 (1 Önde) 3x32 IP44 Makina Prizi Düz	404016ST06 (2 Yanda) 1x16 Pano Prizi	2	723,60
70552505E (Eko Seri)	401042 (1 Önde) 3x25 IP44 Makina Prizi Düz	404016ST06 (2 Yanda) 1x16 Pano Prizi	2	606,15
71362505	60x73 Delikli	404016ST06 (2 Yanda) 1x16 Pano Prizi	2	472,50

10S / 210 x 290 x 114 mm - Baralı KOMBİNASYON SEÇENEKLERİ



70013505



70043505



70073505



70173505



70213505



70333505



70373505



70563505



70003505



70363505



70093505



70113505



70143505



70163505



70203505



70413505



70433505



70473505



70513505



70523505

10S / 210 x 290 x 114 mm - Baralı KOMBİNASYON SEÇENEKLERİ

Ürün Kodu	Tip-1	Tip-2	Tip-3	Kutu Adeti	Birim Fiyatı ₺
70013505	406506V (2 Önde) 4x16 IP44 Makine Prizi Düz		404016ST06 (2 Yanda) 1x16 Pano Prizi	1	1.263,60
70023505	406510V (2 Önde) 5x16 IP44 Makine Prizi Düz		404016ST06 (2 Yanda) 1x16 Pano Prizi	1	1.404,00
70033505	406518V (2 Önde) 4x32 IP44 Makine Prizi Düz		404016ST06 (2 Yanda) 1x16 Pano Prizi	1	1.490,40
70043505	406522V (2 Önde) 5x32 IP44 Makine Prizi Düz		404016ST06 (2 Yanda) 1x16 Pano Prizi	1	1.584,90
70053505	406505V (2 Önde) 4x16 IP44 Makine Prizi Eğik		404016ST06 (2 Yanda) 1x16 Pano Prizi	1	1.263,60
70063505	406509V (2 Önde) 5x16 IP44 Makine Prizi Eğik		404016ST06 (2 Yanda) 1x16 Pano Prizi	1	1.404,00
70063505E	406509V (2 Önde) 5x16 IP44 Makine Prizi Eğik		404016ST06 (2 Yanda) 1x16 Pano Prizi	1	1.348,65
70073505	406517V (2 Önde) 4x32 IP44 Makine Prizi Eğik		404016ST06 (2 Yanda) 1x16 Pano Prizi	1	1.490,40
70083505	406521V (2 Önde) 5x32 IP44 Makine Prizi Eğik		404016ST06 (2 Yanda) 1x16 Pano Prizi	1	1.584,90
70083505E	406521V (2 Önde) 5x32 IP44 Makine Prizi Eğik		404016ST06 (2 Yanda) 1x16 Pano Prizi	1	1.529,55
70173505	406506V (1 Önde) 4x16 IP44 Makine Prizi Düz	406518V (1 Önde) 4x32 IP44 Makine Prizi Düz	404016ST06 (2 Yanda) 1x16 Pano Prizi	1	1.377,00
70183505	406505V (1 Önde) 4x16 IP44 Makine Prizi Eğik	406517V (1 Önde) 4x32 IP44 Makine Prizi Eğik	404016ST06 (2 Yanda) 1x16 Pano Prizi	1	1.377,00
70213505	406510V (1 Önde) 5x16 IP44 Makine Prizi Düz	406522V (1 Önde) 5x32 IP44 Makine Prizi Düz	404016ST06 (2 Yanda) 1x16 Pano Prizi	1	1.494,45
70223505	406509V (1 Önde) 5x16 IP44 Makine Prizi Eğik	406521V (1 Önde) 5x32 IP44 Makine Prizi Eğik	404016ST06 (2 Yanda) 1x16 Pano Prizi	1	1.494,45
70333505	406506V (1 Önde) 4x16 IP44 Makine Prizi Düz		404016ST06 (2 Önde) 1x16 Pano Prizi	1	984,15
70343505	406510V (1 Önde) 5x16 IP44 Makine Prizi Düz		404016ST06 (2 Önde) 1x16 Pano Prizi	1	1.054,35
70353505	406518V (1 Önde) 4x32 IP44 Makine Prizi Düz		404016ST06 (2 Önde) 1x16 Pano Prizi	1	1.097,55
70363505	406522V (1 Önde) 5x32 IP44 Makine Prizi Düz		404016ST06 (2 Önde) 1x16 Pano Prizi	1	1.144,80
70373505	406505V (1 Önde) 4x16 IP44 Makine Prizi Eğik		404016ST06 (2 Önde) 1x16 Pano Prizi	1	984,15
70383505	406509V (1 Önde) 5x16 IP44 Makine Prizi Eğik		404016ST06 (2 Önde) 1x16 Pano Prizi	1	1.054,35
70393505	406517V (1 Önde) 4x32 IP44 Makine Prizi Eğik		404016ST06 (2 Önde) 1x16 Pano Prizi	1	1.097,55

10S / 210 x 290 x 114 mm - Baralı KOMBİNASYON SEÇENEKLERİ

Ürün Kodu	Tip-1	Tip-2	Tip-3	Kutu Adeti	Birim Fiyatı ₺
70403505	406521V (1 Önde) 5x32 IP44 Makina Prizi Eğik		404016ST06 (2 Önde) 1x16 Pano Prizi	1	1.144,80
70003505	Ø 60 mm. Delikli (2 Önde)		404016ST06 (2 Yanda) 1x16 Pano Prizi	1	704,70
70543505	401040 (2 Önde) 3x16 IP44 Makine Prizi Eğik		404016ST06 (2 Yanda) 1x16 Pano Prizi	1	1.150,20
70553505	401042 (2 Önde) 3x25 IP44 Makine Prizi Düz		404016ST06 (2 Yanda) 1x16 Pano Prizi	1	1.017,90
70563505	401041 (2 Önde) 3x32 IP44 Makine Prizi Eğik		404016ST06 (2 Yanda) 1x16 Pano Prizi	1	1.206,90
70553505E (Eko Seri)	401042 (2 Önde) 3x25 IP44 Makine Prizi Düz		404016ST06 (2 Yanda) 1x16 Pano Prizi	1	962,55
70093505	406508V (2 Önde) 4x16 IP67 Makine Prizi Düz		404016ST06 (2 Yanda) 1x16 Pano Prizi	1	1.633,50
70103505	406512V (2 Önde) 5x16 IP67 Makine Prizi Düz		404016ST06 (2 Yanda) 1x16 Pano Prizi	1	1.701,00
70113505	406520V (2 Önde) 4x32 IP67 Makine Prizi Düz		404016ST06 (2 Yanda) 1x16 Pano Prizi	1	1.809,00
70123505	406524V (2 Önde) 5x32 IP67 Makine Prizi Düz		404016ST06 (2 Yanda) 1x16 Pano Prizi	1	1.879,20
70133505	406507V (2 Önde) 4x16 IP67 Makine Prizi Eğik		404016ST06 (2 Yanda) 1x16 Pano Prizi	1	1.633,50
70143505	406511V (2 Önde) 5x16 IP67 Makine Prizi Eğik		404016ST06 (2 Yanda) 1x16 Pano Prizi	1	1.701,00
70153505	406519V (2 Önde) 4x32 IP67 Makine Prizi Eğik		404016ST06 (2 Yanda) 1x16 Pano Prizi	1	1.809,00
70163505	406523V (2 Önde) 5x32 IP67 Makina Prizi Eğik		404016ST06 (2 Yanda) 1x16 Pano Prizi	1	1.879,20
70193505	406508V (1 Önde) 4x16 IP67 Makine Prizi Düz	406520V (1 Önde) 4x32 IP67 Makine Prizi Düz	404016ST06 (2 Yanda) 1x16 Pano Prizi	1	1.721,25
70203505	406507V (1 Önde) 4x16 IP67 Makine Prizi Eğik	406519V (1 Önde) 4x32 IP67 Makine Prizi Eğik	404016ST06 (2 Yanda) 1x16 Pano Prizi	1	1.721,25
70233505	406512V (1 Önde) 5x16 IP67 Makine Prizi Düz	406524V (1 Önde) 5x32 IP67 Makine Prizi Düz	404016ST06 (2 Yanda) 1x16 Pano Prizi	1	1.790,10
70243505	406511V (1 Önde) 5x16 IP67 Makine Prizi Eğik	406523V (1 Önde) 5x32 IP67 Makine Prizi Eğik	404016ST06 (2 Yanda) 1x16 Pano Prizi	1	1.790,10
70413505	406508V (1 Önde) 4x16 IP67 Makine Prizi Düz		404016ST06 (2 Önde) 1x16 Pano Prizi	1	1.169,10
70423505	406512V (1 Önde) 5x16 IP67 Makine Prizi Düz		404016ST06 (2 Önde) 1x16 Pano Prizi	1	1.202,85
70433505	406520V (1 Önde) 4x32 IP67 Makine Prizi Düz		404016ST06 (2 Önde) 1x16 Pano Prizi	1	1.256,85

10S / 210 x 290 x 114 mm - Baralı KOMBİNASYON SEÇENEKLERİ

Ürün Kodu	Tip-1	Tip-2	Tip-3	Kutu Adeti	Birim Fiyatı ₺
70443505	406524V (1 Önde) 5x32 IP67 Makine Prizi Düz		404016ST06 (2 Önde) 1x16 Pano Prizi	1	1.291,95
70453505	406507V (1 Önde) 4x16 IP67 Makine Prizi Eğik		404016ST06 (2 Önde) 1x16 Pano Prizi	1	1.169,10
70463505	406511V (1 Önde) 5x16 IP67 Makine Prizi Eğik		404016ST06 (2 Önde) 1x16 Pano Prizi	1	1.202,85
70473505	406519V (1 Önde) 4x32 IP67 Makine Prizi Eğik		404016ST06 (2 Önde) 1x16 Pano Prizi	1	1.256,85
70483505	406523V (1 Önde) 5x32 IP67 Makine Prizi Eğik		404016ST06 (2 Önde) 1x16 Pano Prizi	1	1.291,95
70513505	406520V (1 Önde) 4x32 IP67 Makine Prizi Düz	406532 (1 Önde) 4x63 IP67 Makine Prizi Düz	404016ST06 (2 Yanda) 1x16 Pano Prizi	1	2.844,45
70523505	406524V (1 Önde) 5x32 IP67 Makine Prizi Düz	406536 (1 Önde) 5x63 IP67 Makine Prizi Düz	404016ST06 (2 Yanda) 1x16 Pano Prizi	1	3.241,35
71363505	60x73 (2 Önde Delik)		404016ST06 (2 Yanda) 1x16 Pano Prizi	1	704,70
7814350205			Pano Delikli (2 Yanda Boş)	1	534,60

7S / 140 x 210 x 114 mm

Ürün Kodu	Tip-1	Tip-2	Kutu Adeti	Birim Fiyatı ₺
70004605	Ø 60 mm. Delikli (1 Önde)	404016ST06 (2 Yanda) 1x16 Pano Prizi	1	642,60
71214605	406533 (1 Önde) 5x63 IP44 Makina Prizi Eğik	404016ST06 (2 Yanda) 1x16 Pano Prizi	1	2.313,90



- Talebinize göre farklı kombinasyon seçenekleri uygulanabilir.
- Kombinasyonlarda montaj işçiliği bedelsizdir.
(Kablolu kombinasyonlar hariçtir).

14S / 290x290x114 mm – Baralı KOMBİNASYON SEÇENEKLERİ

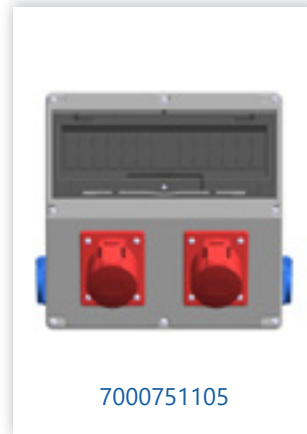
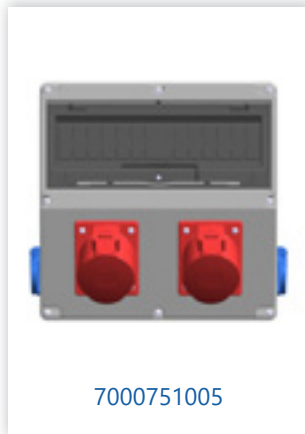
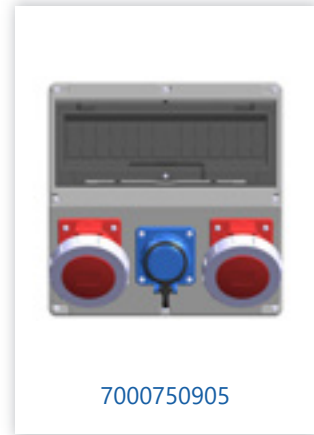
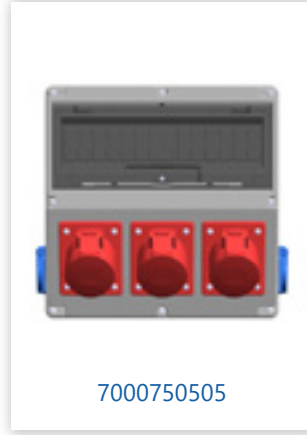

14S / 290x290x114 mm – Baralı KOMBİNASYON SEÇNEKLERİ

Ürün Kodu	Tip-1	Tip-2	Tip-3	Kutu Adeti	Birim Fiyatı ₺
7000750405	406521V (3 Önde) 5x32 IP44 Makine Prizi		404016ST06 (2 Yanda) 1x16 IP44 Pano Prizi	1	2.265,30
7000750505	406509V (3 Önde) 5x16 IP44 Makine Prizi		404016ST06 (2 Yanda) 1x16 IP44 Pano Prizi	1	1.993,95
7000750605	406521V (1 Önde) 5x32 IP44 Makine Prizi	406509V (1 Önde) 5x16 IP44 Makine Prizi	404016ST06 (2 Yanda) 1x16 IP44 Pano Prizi	1	1.734,75
7000750705	406523V (1 Önde) 5x32 IP67 Makine Prizi	407203518b (2 Önde) 1x16 IP68 Pano Prizi		1	Fiyat sorunuz
7000750805	406511V (1 Önde) 5x16 IP67 Makine Prizi	407203518b (2 Önde) 1x16 IP68 Pano Prizi		1	Fiyat sorunuz
7000750905	406523V (2 Önde) 5x32 IP67 Makine Prizi	407203518b (1 Önde) 1x16 IP68 Pano Prizi		1	Fiyat sorunuz
7000751005	406521V (2 Önde) 5x32 IP44 Makine Prizi		404016ST06 (2 Yanda) 1x16 IP44 Pano Prizi	1	1.825,20
7000751105	406509V (2 Önde) 5x16 IP44 Makine Prizi		404016ST06 (2 Yanda) 1x16 IP44 Pano Prizi	1	1.644,30

28S / 300x540x150 mm – Baralı KOMBİNASYON SEÇNEKLERİ



7000950105



7000950205



7000950305



7000950405

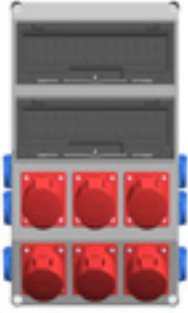

7000950505



7000950605



7000950705

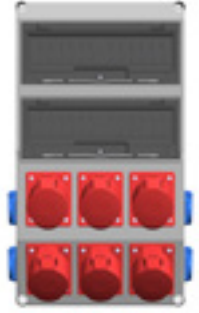

7000950805



7000950905



7000951005



7000951105

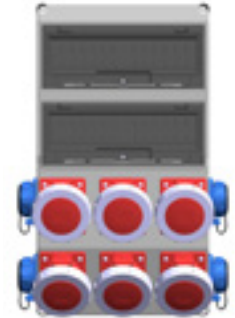

7000951205

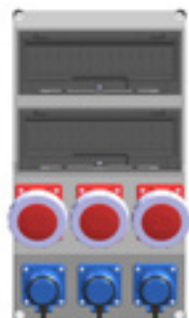

7000951305



7000951405

28S / 300x540x150 mm – Baralı KOMBİNASYON SEÇNEKLERİ

Ürün Kodu	Tip-1	Tip-2	Tip-3	Kutu Adeti	Birim Fiyatı ₺
7000950105	401042 (4 Önde) 4x25 IP44 Makine Prizi		404016ST06 (4 Önde) 1x16 IP44 Pano Prizi	1	3.461,40
7000950205	406521V (4 Önde) 5x32 IP44 Makine Prizi		404016ST06 (2 Önde) 1x16 IP44 Pano Prizi	1	4.425,30
7000950305	406521V (4 Önde) 5x32 IP44 Makine Prizi		404016ST06 (4 Önde) 1x16 IP44 Pano Prizi	1	4.595,40
7000950405	406509V (6 Önde) 5x16 IP44 Makine Prizi		404016ST06 (6 Yanda) 1x16 IP44 Pano Prizi	1	5.103,00
7000950505	406521V (6 Önde) 5x32 IP44 Makine Prizi		404016ST06 (6 Yanda) 1x16 IP44 Pano Prizi	1	5.645,70
7000950605	404016ST06 (15 Önde) 1x16 IP44 Pano Prizi			1	3.770,55
7000950705	406509V (6 Önde) 5x16 IP44 Makine Prizi		404016ST06 (4 Yanda) 1x16 IP44 Pano Prizi	1	4.932,90
7000950805	406521V (6 Önde) 5x32 IP44 Makine Prizi		404016ST06 (4 Yanda) 1x16 IP44 Pano Prizi	1	5.475,60
7000950905	401042 (3 Önde) 4x25 IP44 Makine Prizi		404016ST06 (5 Önde) 1x16 IP44 Pano Prizi	1	3.389,85
7000951005	406521V (3 Önde) 5x32 IP44 Makine Prizi		404016ST06 (5 Önde) 1x16 IP44 Pano Prizi	1	4.240,35
7000951105	406521V (3 Önde) 5x32 IP44 Makine Prizi	406509V (3 Önde) 5x16 IP44 Makine Prizi	404016ST06 (4 Yanda) 1x16 IP44 Pano Prizi	1	5.204,25
7000951205	406523V (3 Önde) 5x32 IP67 Makine Prizi		407203518b (4 Önde) 1x16 IP68 Pano Prizi	1	Fiyat Sorunuz
7000951305	406523V (3 Önde) 5x32 IP67 Makine Prizi		407203518b (3 Önde) 1x16 IP68 Pano Prizi	1	Fiyat Sorunuz
7000951405	406533 (4 Önde) 5x63 IP67 Makine Prizi		404016ST06 (4 Yanda) 1x16 IP44 Pano Prizi	1	9.520,20



PRİZ ÖLÇÜLERİNE GÖRE DELİKLİ HAZIR KOMBİNASYONLAR



402025055656



402025056060



402035056060



402035056073

PRİZ ÖLÇÜLERİNE GÖRE DELİKLİ HAZIR KOMBİNASYONLAR

Ürün Kodu	Boyut	Modül Sayısı	Ön Taraf Montaj Delik Ölçüsü	Kablo Giriş Sayısı	Patlamalı Kablo Giriş Ölçüsü	Kutu Adeti	Birim Fiyatı ₺
402025055656	110x210x206	5	56x56	12	PG 16-21	1	302,40
402025056060	110x210x206	5	60x60	12	PG 16-21	1	302,40
402035056060	210x290x114	10	60x60 (2Adet)	14	PG 16-21-29	1	534,60
402035056073	210x290x114	10	60x73 (2Adet)	14	PG 16-21-29	1	534,60

DELİKLİ KOMBİNASYONLARIMIZDA KULLANILABİLECEK PRİZLER

- 56x56 delik ölçüleri, 5x16A ve 5x32A düz makine prizleri için
406502V - 406506V - 406510V - 406514V - 406518V - 406522V
- 60x60 delik ölçüleri, 3x25A makine prizleri için
401042
- 60x73 delik ölçüleri, 5x16A ve 5x32A eğik makine prizleri için
406509V - 406513V - 406517V - 406523V

**METE BARALI
KOMBİNASYON
SEÇENEKLERİ**

**TALEBE GÖRE HAZIR MONTAJLI,
FARKLI KOMBİNASYON SEÇENEKLERİ**



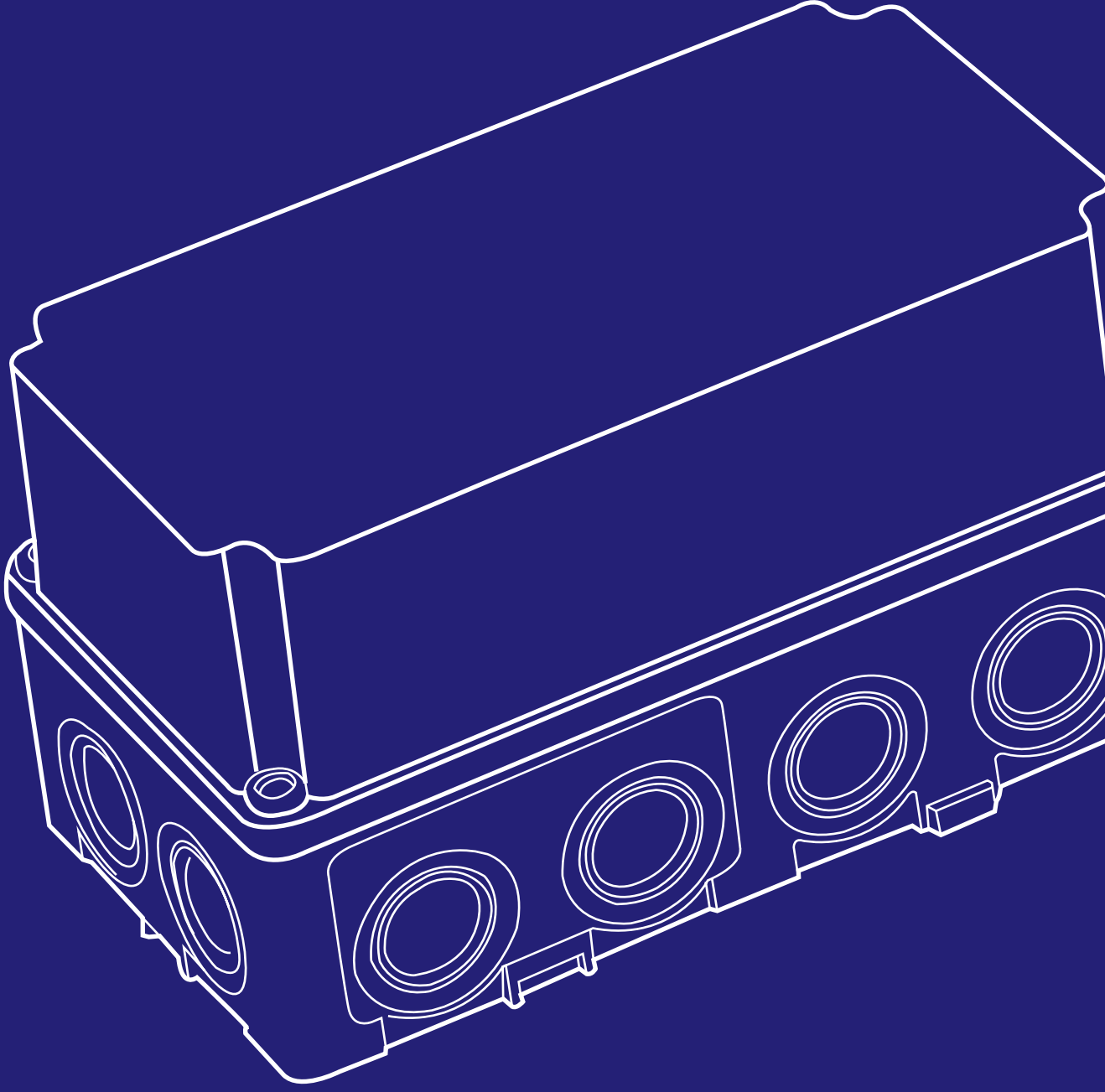

Termoplastik
Buatlar

METE BOX[®]
termoplastik buatlar

KOMBİNASYON KUTULARI

Ürün Kodu	Tip	K.Sınıfı	Kutu Adeti	Birim Fiyatı ₺
40202505	110x210x106 Kombinasyon Kutusu (5'li)	IP66	15	302,40
40204605	140x210x114 Kombinasyon Kutusu (7'li)	IP66	14	472,50
40203505	210x290x114 Kombinasyon Kutusu (10'lu)	IP66	7	534,60
40208705	210x440x114 Kombinasyon Kutusu (10'lu)	IP66	5	1.250,10
40208805	210x440x114 Kombinasyon Kutusu (10'lu)	IP66	5	1.422,90
40209005	210x440x114 Kombinasyon Kutusu (2x10)	IP66	5	1.497,15
40209105	210x440x114 Eşik+Düz Kombinasyon	IP66	5	1.390,50
40207505	290x290x114 Kombinasyon Kutusu (14'lu)	IP66	5	774,90
40209505	300x540x150 Kombinasyon Kutusu (2x14)	IP66	1	2.494,80
40202505e	110x210x106 Kombinasyon Kutusu Eko. (5'li)	IP54	15	279,45
40203505e	210x290x114 Kombinasyon Kutusu Eko. (10'lu)	IP54	7	479,25
T3950	125x495x110 Kombinasyon Kutusu (6'li)	IP65	18	1.453,95
T3951	230x506x130 Kombinasyon Kutusu (8'li)	IP65	6	2.405,70
T3952	330x506x130 Kombinasyon Kutusu (16'li)	IP65	4	3.234,60
T3974	330x330x130 Kombinasyon Kutusu (16'li)	IP65	1	3.353,40
T3977	685x330x150 Kombinasyon Kutusu (2x16'li)	IP65	1	5.032,80



• Montajsız kombinasyonlarımızda bara bulunmamaktadır.

TERMOPLASTİK BUATLAR

Ürün Kodu	Tip	K.Sınıfı	Kutu Adeti	Birim Fiyatı ₺
40200205	60x60x55 Termoplastik Buat (Vidalı Kapak)	IP67	150	67,50
40200305	Ø80x45 Termoplastik Buat (Geçmeli Kapak)	IP44	120	51,30
40200605	Ø80x45 Termoplastik Buat (Vidalı Kapak)	IP67	120	75,60
40201305	75x75x50 Termoplastik Buat - YENİ	IP67	120	64,25
40200905	85x85x55 Termoplastik Buat (Vidalı Kapak)	IP67	120	75,60
40200505	90x90x45 Termoplastik Buat (Geçmeli Kapak)	IP44	120	58,05
40200805	90x90x45 Termoplastik Buat (Vidalı Kapak)	IP44	120	74,25
40200405	90x90x50 Termoplastik Buat (Geçmeli Kapak)	IP44	120	63,45
40200705	100x100x50 Termoplastik Buat (Geçmeli Kapak)	IP44	85	71,55
40201005	110x110x65 Termoplastik Buat	IP67	60	128,25
40201105	110x110x65 Termoplastik Buat (Rakor Montajlı)	IP65	10	152,55
40201505	110x150x70 Termoplastik Buat	IP67	40	182,25
40201705	110x180x70 Termoplastik Buat	IP67	40	179,55
40204705	150x150x90 Termoplastik Buat-	IP67	28	191,70
40202005	110x210x70 Termoplastik Buat	IP67	28	211,95
40204005	140x210x90 Termoplastik Buat	IP67	18	297,00
40205005	210x210x90 Termoplastik Buat	IP67	9	411,75
40208005	190x240x90 Termoplastik Buat	IP67	12	468,45

TERMOPLASTİK BUATLAR

Ürün Kodu	Tip	Koruma Sınıfı	Kutu Adeti	Birim Fiyatı ₺
40203005	210x290x90 Termoplastik Buat	IP67	9	510,30
40207005	290x290x90 Termoplastik Buat	IP67	8	627,75
40208505	210x440x90 Termoplastik Buat	IP67	7	992,25
T3953	230x506x130 Termoplastik Buat	IP65	6	2.018,25
T3954	330x506x130 Termoplastik Buat	IP65	4	2.327,40
T3955	330x180x130 Termoplastik Buat	IP65	12	1.414,80
T3956	330x330x130 Termoplastik Buat	IP65	6	1.757,70

HF-FR ALEV YAYMAYAN TERMOPLASTİK BUATLAR

Ürün Kodu	Tip	K.Sınıfı	Kutu Adeti	Birim Fiyatı ₺
40200902	85x85x55 Termoplastik Buat - HF - FR 750 (750°C)	IP67	120	95,85
40201002	110x110x65 Termoplastik Buat - HF - FR 750 (750°C)	IP67	60	144,45
40201702	110x180x70 Termoplastik Buat - HF - FR 750 (750°C)	IP67	40	255,15
40202002	110x210x70 Termoplastik Buat - HF - FR 750 (750°C)	IP67	28	301,05
40203002	210x290x90 Termoplastik Buat - HF - FR 750 (750°C)	IP67	9	730,35
40204002	140x210x90 Termoplastik Buat - HF - FR 750 (750°C)	IP67	18	425,25
40205002	210x210x90 Termoplastik Buat - HF - FR 750 (750°C)	IP67	9	618,30
40208002	190x240x90 Termoplastik Buat - HF - FR 750 (750°C)	IP67	12	673,65

TERMOPLASTİK BUATLAR

Ürün Kodu	Tip	K.Sınıfı	Kutu Adeti	Birim Fiyatı ₺
40201205	110x110x100 Termoplastik Buat (Derin Kapak)	IP67	30	175,50
40201605	110x150x120 Termoplastik Buat (Derin Kapak)	IP67	26	210,60
40201805	110x180x120 Termoplastik Buat (Derin Kapak)	IP67	24	241,65
40202205	110x210x120 Termoplastik Buat (Derin Kapak)	IP67	15	270,00
40204205	140x210x140 Termoplastik Buat (Derin Kapak)	IP67	12	367,20
40205205	210x210x140 Termoplastik Buat (Derin Kapak)	IP67	7	486,00
40208205	190x240x160 Termoplastik Buat (Derin Kapak)	IP67	6	564,30
40203205	210x290x140 Termoplastik Buat (Derin Kapak)	IP67	6	592,65
40207205	290x290x140 Termoplastik Buat (Derin Kapak)	IP67	4	823,50
40208605	210x440x140 Termoplastik Buat (Derin Kapak)	IP67	5	1.181,25



TERMOPLASTİK BUATLAR (ŞEFFAF KAPAK)

Ürün Kodu	Tip	Koruma Sınıfı	Kutu Adeti	Birim Fiyatı ₺
40201507	110x150x70 Termoplastik Buat (Şeffaf Kapak)	IP67	40	228,15
40201707	110x180x70 Termoplastik Buat (Şeffaf Kapak)	IP67	40	259,20
40202007	110x210x70 Termoplastik Buat (Şeffaf Kapak)	IP67	28	280,80
40204007	140x210x90 Termoplastik Buat (Şeffaf Kapak)	IP67	18	369,90
40205007	210x210x90 Termoplastik Buat (Şeffaf Kapak)	IP67	9	492,75
40208007	190x240x90 Termoplastik Buat (Şeffaf Kapak)	IP67	12	503,55
40203007	210x290x90 Termoplastik Buat (Şeffaf Kapak)	IP67	9	611,55
40207007	290x290x90 Termoplastik Buat (Şeffaf Kapak)	IP67	8	745,20



TERMOPLASTİK BUATLAR (DERİN ŞEFFAF KAPAK)

Ürün Kodu	Tip	Koruma Sınıfı	Kutu Adeti	Birim Fiyatı ₺
40201207	110x110x100 Termoplastik Buat (Derin Şeffaf Kapak)	IP67	30	222,75
40201607	110x150x120 Termoplastik Buat (Derin Şeffaf Kapak)	IP67	26	255,15
40201807	110x180x120 Termoplastik Buat (Derin Şeffaf Kapak)	IP67	24	340,20
40202207	110x210x120 Termoplastik Buat (Derin Şeffaf Kapak)	IP67	15	333,45
40204207	140x210x140 Termoplastik Buat (Derin Şeffaf Kapak)	IP67	12	448,20
40205207	210x210x140 Termoplastik Buat (Derin Şeffaf Kapak)	IP67	7	540,00
40208207	190x240x160 Termoplastik Buat (Derin Şeffaf Kapak)	IP67	6	764,10
40203207	210x290x140 Termoplastik Buat (Derin Şeffaf Kapak)	IP67	6	770,85
40207207	290x290x140 Termoplastik Buat (Derin Şeffaf Kapak)	IP67	4	1.000,35



YATAY KLEMENS KUTUSU (DERİN KAPAK)

Ürün Kodu	Tip	K.Sınıfı	Kutu Adeti	Birim Fiyatı ₺
40202305	110x210x120 Yatay Klemens Kutusu (Derin Kapak)	IP67	15	278,10
40203605	210x290x140 Yatay Klemens Kutusu (Derin Kapak)	IP67	6	625,05

YATAY KLEMENS KUTUSU (DERİN ŞEFFAF KAPAK)

Ürün Kodu	Tip	Koruma Sınıfı	Kutu Adeti	Birim Fiyatı ₺
40202307	110x210x120 Yatay Klemens Kutusu (Derin Şeffaf Kapak)	IP67	15	351,00
40203607	210x290x140 Yatay Klemens Kutusu (Derin Şeffaf Kapak)	IP67	6	734,40

SIVA ÜSTÜ SİGORTA KUTULARI

Ürün Kodu	Tip	Koruma Sınıfı	Kutu Adeti	Birim Fiyatı ₺
40204505	140x210x114 Sigorta Kutusu (10'Lu)	IP66	15	486,00
40205505	210x290x114 Sigorta Kutusu (2x10'Lu)	IP66	7	864,00
40206005	210x290x140 Sigorta Kutusu (14'Lu)	IP66	6	814,05
40208905	210x440x114 Sigorta Kutusu (3x10'Lu)	IP66	6	1.551,15
T3964	180x330x150 Sigorta Kutusu (13'Lu)	IP65	12	2.338,20
T3965	180x330x150 Sigorta Kutusu (2x3'Lu)	IP65	12	2.805,30
T3904-T	217x141x105 Sigorta Kutusu (4'Lu)	IP65	32	892,35
T3908-T	235x217x105 Sigorta Kutusu (8'Li)	IP65	16	1.190,70
T3912-T	307x217x105 Sigorta Kutusu (12'Li)	IP65	12	1.757,70
T3926-T	307x409x115 Sigorta Kutusu (26'Li)	IP65	5	2.636,55
T3942-T	326x563x150 Sigorta Kutusu (42'Li)	IP65	4	4.221,45



PLASTİK BUTON KUTULARI

Ürün Kodu	Tip	Koruma Sınıfı	Kutu Adeti	Birim Fiyatı ₺
4021010504	1' Li Termoplastik Buton Kutusu	IP44	16	66,15
4021010508	1' Li Termoplastik Acil Stop Kutusu (Sarı)	IP44	16	72,90
4021020504	2' Li Termoplastik Buton Kutusu	IP44	12	94,50
4021030504	3' Lü Termoplastik Buton Kutusu	IP44	8	113,40
4021040504	4' Lü Termoplastik Buton Kutusu	IP44	8	136,35
2939808	Buton Koruyucu (Sarı)	IP44	25	55,35
4021110504	1' Li Termoplastik Buton Kutusu (Contalı)	IP67	16	128,25
4021110508	1' Li Termoplastik Acil Stop Kutusu Contalı (Sarı)	IP67	16	135,00
4021120504	2' Li Termoplastik Buton Kutusu (Contalı)	IP67	12	140,40
4021130504	3' Lü Termoplastik Buton Kutusu (Contalı)	IP67	8	164,70
4021140504	4' Lü Termoplastik Buton Kutusu (Contalı)	IP67	8	193,05
2939908	Buton Koruyucu Contalı (Sarı)	IP67	25	55,35



4021010508



4021020504



4021130504



4021140504



2939808



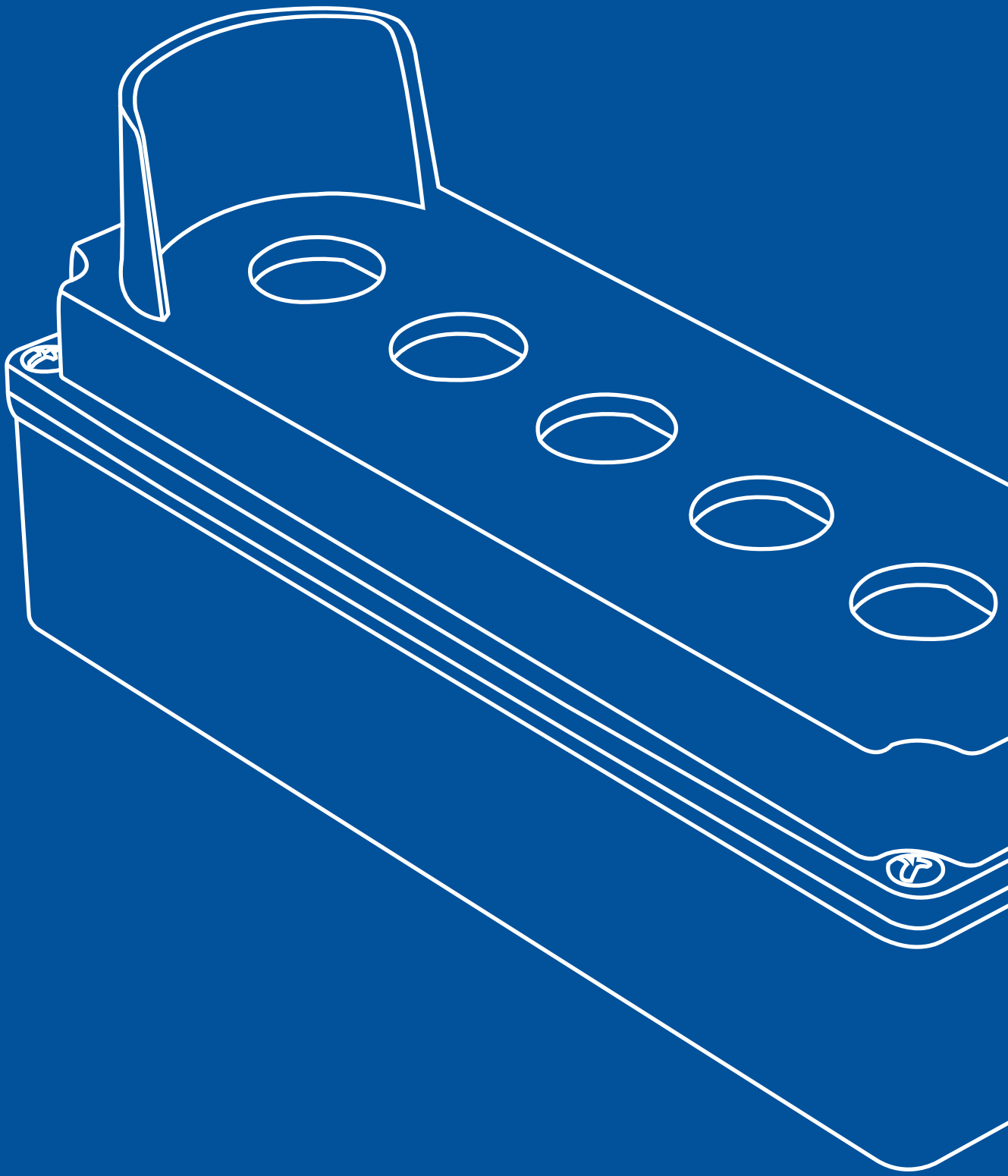

METE BOX[®]
alüminyum buatlar

Alüminyum
Buatlar

ALÜMİNYUM BUATLAR

Ürün Kodu	Tip	Koruma Sınıfı	Kutu Adeti	Birim Fiyatı ₺
402502	65x65x40 Alüminyum Buat	IP67	25	369,90
402503	65x100x40 Alüminyum Buat	IP67	20	465,75
402504	80x80x60 Alüminyum Buat	IP67	44	508,95
402554	80x80x73 Alüminyum Buat Derin Kapak	IP67	36	589,95
402505	80x130x60 Alüminyum Buat	IP67	28	795,15
402555	80x130x73 Alüminyum Buat Derin Kapak	IP67	20	795,15
402506	100x100x73 Alüminyum Buat	IP67	24	626,40
402556	100x100x90 Alüminyum Buat	IP67	12	777,60
402508	100x130x73 Alüminyum Buat	IP67	20	832,95
402507	80x170x60 Alüminyum Buat	IP67	18	838,35
402510	80x170x73 Alüminyum Buat	IP67	18	927,45
402509	80x230x73 Alüminyum Buat	IP67	12	1.405,35
402558	100x160x80 Alüminyum Buat	IP67	8	1.227,15
402560	100x200x80 Alüminyum Buat	IP67	12	1.686,15
402562	120x220x90 Alüminyum Buat	IP67	9	2.073,60
402511	130x130x90 Alüminyum Buat	IP67	12	1.449,90
402512	130x190x90 Alüminyum Buat	IP67	10	1.730,70
402514	130x230x90 Alüminyum Buat	IP67	8	2.087,10
402564	140x200x90 Alüminyum Buat	IP67	9	2.458,35
402516	160x160x90 Alüminyum Buat	IP67	6	1.827,90
402517	160x260x90 Alüminyum Buat	IP67	4	3.618,00
402517H	160x260x90 Alüminyum Buat (Menteşeli)	IP67	4	4.126,95
402518	170x190x90 Alüminyum Buat	IP67	6	2.119,50
402540	180x180x100 Alüminyum Buat	IP67	5	2.224,80
402542	180x280x100 Alüminyum Buat	IP67	4	3.894,75
402520	190x250x90 Alüminyum Buat	IP67	3	3.581,55
402520H	190x250x90 Alüminyum Buat (Menteşeli)	IP67	3	4.243,05
402521	190x250x110 Alüminyum Buat	IP67	3	4.256,55
402521H	190x250x110 Alüminyum Buat (Menteşeli)	IP67	3	4.691,25
402522	190x350x90 Alüminyum Buat	IP67	3	4.523,85
402522H	190x350x90 Alüminyum Buat (Menteşeli)	IP67	3	4.962,60
402523	230x330x140 Alüminyum Buat - YENİ	IP67	3	5.724,40
402523H	230x330x140 Alüminyum Buat (Menteşeli) - YENİ	IP67	3	6.374,30
402524	250x250x110 Alüminyum Buat	IP67	3	4.336,20
402524H	250x250x110 Alüminyum Buat (Menteşeli)	IP67	3	4.800,60
402530	310x400x140 Alüminyum Buat	IP67	2	7.296,75
402530H	310x400x140 Alüminyum Buat (Menteşeli)	IP67	2	7.804,35
29980	Menteşe Set (402517/402520/402521/402522)	-	-	356,40
29981	Menteşe Set (402524/402530)	-	-	356,40



Farklı ölçü ve seçeneklerle isteğe özel üretim yapılabilir.



ATEX

IP67

Zone 1-2 Gazlı ortam

Zone 21-22 Tozlu Ortam

Kullanımına Uygun



**Yeni
Ürün**



AExe-402511
Zone 1-2/21-22

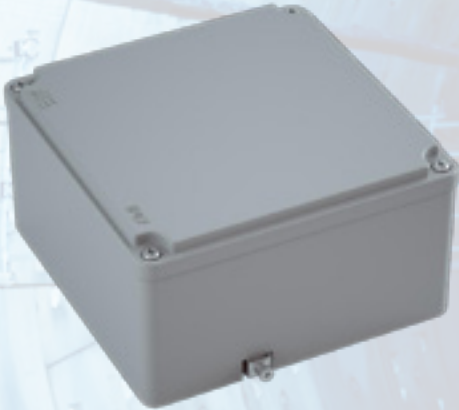

AExe-402516
Zone 1-2/21-22



AExe-402556
Zone 1-2/21-22

Kullanım Alanları

- Tersaneler ve Gemi İnşası
- Arıtma tesisleri
- Metro ve Tüneller
- Enerji üretim tesisleri ve Kojenerasyon
- Atık ve Kanalizasyon Depolama Alanları

Modeller

- AExe402556
100x100x90 Alüminyum Buat
- AExe 402511
130x130x90 Alüminyum Buat
- AExe402516
160x160x90 Alüminyum Buat

**Belirtilen kodlar gri renk ürünlere aittir.
Talep edilen renge göre üretim yapılabilmektedir.**

ALÜMİNYUM BUTON KUTULARI

Ürün Kodu	Tip	Koruma Sınıfı	Kutu Adeti	Birim Fiyatı ₺
402600	80x80x73 Alüminyum Buton Kutusu (Tekli)	IP67	36	679,05
402610	80x130x73 Alüminyum Buton Kutusu (İkili)	IP67	20	874,80
402620	80x170x73 Alüminyum Buton Kutusu (Üçlü)	IP67	18	1.028,70
402621	80x170x73 Alüminyum Buton Kutusu (Dörtlü)	IP67	18	1.069,20
402630	80x230x73 Alüminyum Buton Kutusu (Beşli)	IP67	12	1.410,75
402631	80x230x73 Alüminyum Buton Kutusu (Altılı)	IP67	12	1.556,55
402605	80x80x73 Alüminyum Buton Kutusu (Korumalı Tekli)	IP67	24	857,25
402615	80x130x73 Alüminyum Buton Kutusu (Korumalı İkili)	IP67	12	1.089,45
402625	80x170x73 Alüminyum Buton Kutusu (Korumalı Üçlü)	IP67	10	1.293,30
402626	80x170x73 Alüminyum Buton Kutusu (Korumalı Dörtlü)	IP67	10	1.375,65
402635	80x230x73 Alüminyum Buton Kutusu (Korumalı Beşli)	IP67	8	1.675,35
402636	80x230x73 Alüminyum Buton Kutusu (Korumalı Altılı)	IP67	8	1.756,35

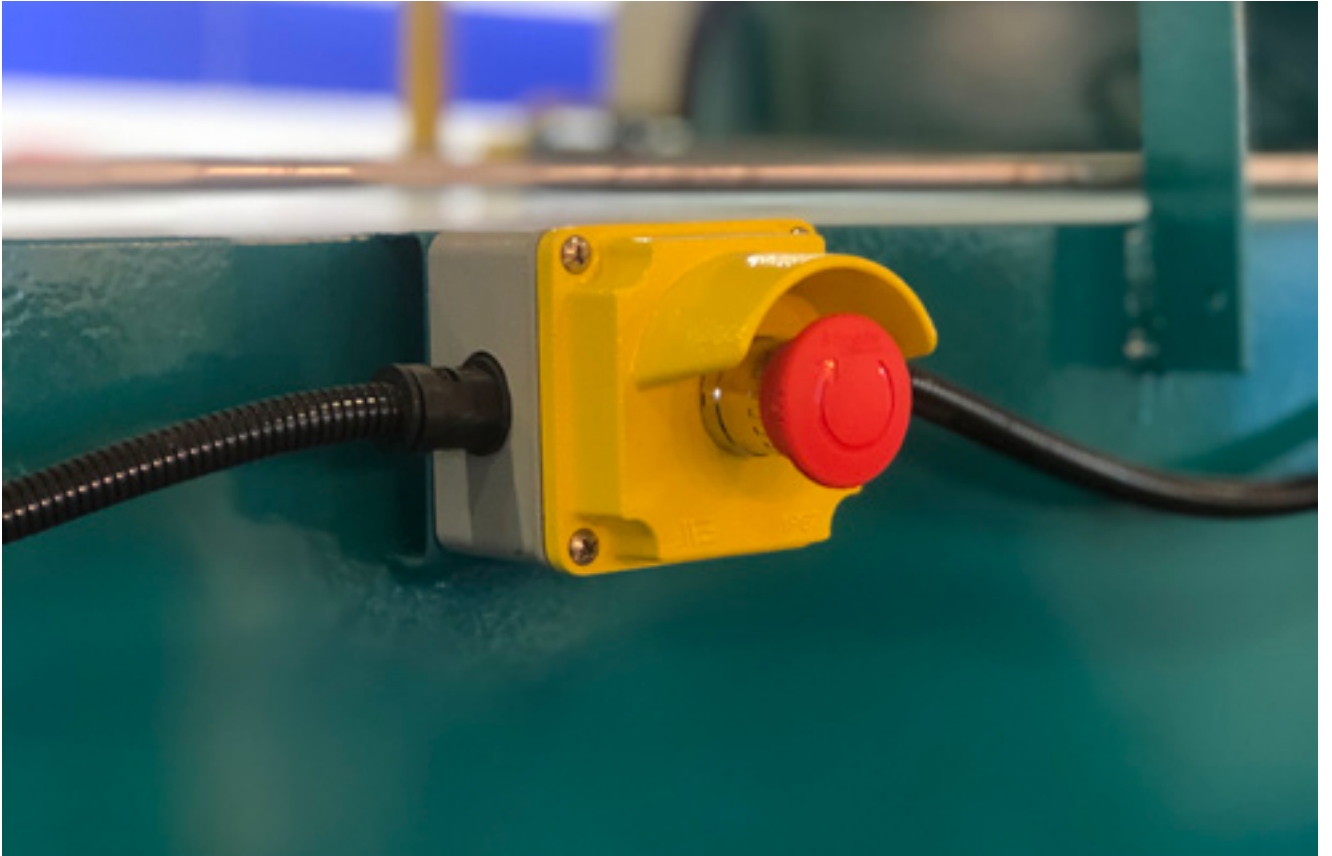

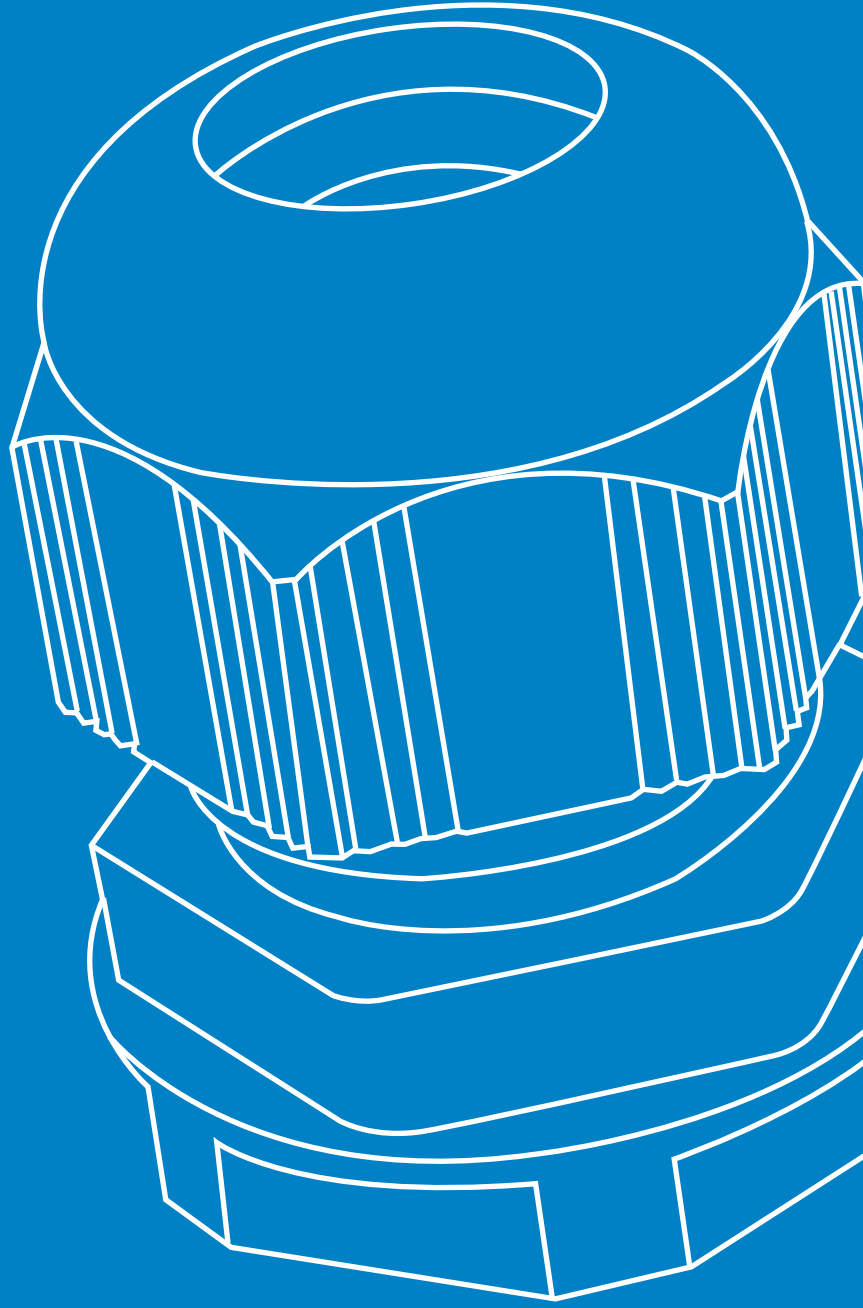

AKSESUARLAR

Aksesuarlar

AKSESUARLAR

AKSESUARLAR				
Ürün Kodu	Tip	K.Sınıfı	Kutu Adeti	Birim Fiyatı ₺
2019605	Geçmeli Kanal Adaptörü (90x90x50 mm Term. Plas. Buat İçin)	IP54	-	25,10
2005805	Ek parçası (PG 29)	-	-	22,30
20013	Montaj Adaptörü (38x38 Pano Priz)	-	-	10,80
20040	Montaj Adaptörü (60x60)	-	-	14,05
20040P	Montaj Adaptörü (56x56)	-	-	14,05
20041	Montaj Adaptörü (70x70)	-	-	16,90
2034904	Montaj Adaptörü (60x73)	-	-	16,90
2001104	Montaj Adaptörü (Çok Amaçlı)	-	-	5,70
T3903	Ek Parçası (M40)	-	-	264,60
T3400-B	Kapak (9'lu)	-	-	37,80
TSPTA-12	Nötr Ve Topraklama Klemensi (2x16 mm ² + 12x10 mm ²)	-	-	237,60
2002707	110x210x106 mm Sigorta Kutusu Kapak	-	-	98,55
2003707	210x290x114 mm Sigorta Kutusu Kapak	-	-	130,95
29605	4x10/5x10 İçin Metal Mandal	-	-	40,50
29606	6x16 İçin Metal Mandal	-	-	67,50
29607	10x16A/16x16A/24x16A/6x35A/4x80A/4P+2Px80A İçin Metal Mandal	-	-	67,50
29608	32x16A / 48x16A İçin Metal Mandal	-	-	90,45
20066	4x10/5x10 İçin Plastik Mandal	-	-	27,00
29602	6x16 İçin Plastik Mandal	-	-	66,15
29600	10x16A/16x16A/24x16A/6x35A/4x80A/4P+2Px80A İçin Plastik Mandal	-	-	66,15
29601	32x16A / 48x16A İçin Plastik Mandal	-	-	85,05
20241	Kombinasyon ve Sigorta Kutuları İçin Sigorta Örtücü Kapak - YENİ	-	-	54,00

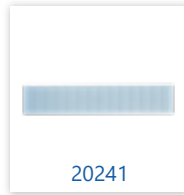

RAKORLAR				
Ürün Kodu	Tip	Koruma Sınıfı	Kutu Adeti	Birim Fiyatı ₺
50101	PG 7 Plastik Kablo Rakoru	IP68	400	12,15
50102	PG 9 Plastik Kablo Rakoru	IP68	300	14,85
50103	PG 11 Plastik Kablo Rakoru	IP68	200	18,90
50104	PG 13,5 Plastik Kablo Rakoru	IP68	150	18,90
50105	PG 16 Plastik Kablo Rakoru	IP68	125	25,65
50106	PG 21 Plastik Kablo Rakoru	IP68	75	28,35
50107	PG 29 Plastik Kablo Rakoru	IP68	30	46,70
50108	PG 36 Plastik Kablo Rakoru	IP68	20	74,25
50109	PG 42 Plastik Kablo Rakoru	IP68	15	93,15
50110	PG 48 Plastik Kablo Rakoru	IP68	10	112,05
50201	PG 7 Metal Kablo Rakoru	IP68	400	Fiyat sorunuz
50202	PG 9 Metal Kablo Rakoru	IP68	300	Fiyat sorunuz
50203	PG 11 Metal Kablo Rakoru	IP68	200	Fiyat sorunuz
50204	PG 13,5 Metal Kablo Rakoru	IP68	150	Fiyat sorunuz
50205	PG 16 Metal Kablo Rakoru	IP68	125	Fiyat sorunuz
50206	PG 21 Metal Kablo Rakoru	IP68	75	Fiyat sorunuz
50207	PG 29 Metal Kablo Rakoru	IP68	30	Fiyat sorunuz
50208	PG 36 Metal Kablo Rakoru	IP68	20	Fiyat sorunuz
50209	PG 42 Metal Kablo Rakoru	IP68	15	Fiyat sorunuz
50210	PG 48 Metal Kablo Rakoru	IP68	10	Fiyat sorunuz
50302	PG 9 Spiral Boru Rakoru	IP54	200	68,85
50303	PG 11 Spiral Boru Rakoru	IP54	150	79,65
50304	PG 13,5 Spiral Boru Rakoru	IP54	100	85,05
50305	PG 16 Spiral Boru Rakoru	IP54	100	86,40
50306	PG 21 Spiral Boru Rakoru	IP54	50	121,50
50307	PG 29 Spiral Boru Rakoru	IP54	25	145,80
50308	PG 36 Spiral Boru Rakoru	IP54	20	197,10
50310	PG 48 Spiral Boru Rakoru	IP54	15	306,45
50502	M12x1.5 Plastik Kablo Rakoru	IP68	200	21,05
50503	M16x1.5 Plastik Kablo Rakoru	IP68	150	21,60
50504	M20x1.5 Plastik Kablo Rakoru	IP68	100	28,35
50505	M25x1.5 Plastik Kablo Rakoru	IP68	100	40,50
50506	M32x1.5 Plastik Kablo Rakoru	IP68	100	81,00
50507	M40x1.5 Plastik Kablo Rakoru	IP68	50	155,25
50508	M50x1.5 Plastik Kablo Rakoru	IP68	25	214,65
50509	M63x1.5 Plastik Kablo Rakoru	IP68	10	241,65
50602	M12x1.5 Metal Kablo Rakoru	IP68	200	Fiyat sorunuz
50603	M16x1.5 Metal Kablo Rakoru	IP68	150	Fiyat sorunuz
50604	M20x1.5 Metal Kablo Rakoru	IP68	100	Fiyat sorunuz

AKSESUARLAR

RAKORLAR

Ürün Kodu	Tip	Koruma Sınıfı	Kutu Adeti	Birim Fiyatı ₺
50605	M25x1.5 Metal Kablo Rakoru	IP68	100	Fiyat sorunuz
50606	M32x1.5 Metal Kablo Rakoru	IP68	100	Fiyat sorunuz
50607	M40x1.5 Metal Kablo Rakoru	IP68	50	Fiyat sorunuz
50608	M50x1.5 Metal Kablo Rakoru	IP68	25	Fiyat sorunuz
50609	M63x1.5 Metal Kablo Rakoru	IP68	10	Fiyat sorunuz

RAKORLAR

Ürün Kodu	Tip	Koruma Sınıfı	Kutu Adeti	Birim Fiyatı ₺
20054	PG 16 Kademeli Rakor	IP55	-	8,10
20055	PG 21 Kademeli Rakor	IP55	-	10,80
20056	PG 29 Kademeli Rakor	IP55	-	13,50

YENİ

BARALAR

Ürün Kodu	Tip	Koruma Sınıfı	Kutu Adeti	Birim Fiyatı ₺
2990106	Nötr Barası 6'lı Kılıflı Mavi	IP55	-	41,85
2990108	Topraklama Barası 6'lı Kılıflı Sarı	IP55	-	41,85
2990206	Nötr Barası 10'lu Kılıflı Mavi	IP55	-	59,40
2990208	Topraklama Barası 10'lu Kılıflı Sarı	IP55	-	59,40



BUAT KLEMENSLERİ		
Ürün Kodu	Tip	Birim Fiyatı ₺
YKPC2252	Buat İçi Yaylı Klemens 2 Kutuplu Şeffaf	6,30
YKPC2253	Buat İçi Yaylı Klemens 3 Kutuplu Şeffaf	7,35
YKPC2254	Buat İçi Yaylı Klemens 4 Kutuplu Şeffaf	8,10
YKPC2255	Buat İçi Yaylı Klemens 5 Kutuplu Şeffaf	8,45
YKPC2258	Buat İçi Yaylı Klemens 8 Kutuplu Şeffaf	20,70
YKPC883	Buat İçi Yaylı Klemens 3 Kutuplu 4.0 mm ²	17,55
YKPA8P	Yanmaz Esnek Sıra Klemens No:0 Pa8P 2.5 mm ²	Fiyat Sorunuz
YKPA30P	Yanmaz Esnek Sıra Klemens No:1 4.0 mm ²	52,65
YKPA40P	Yanmaz Esnek Sıra Klemens No:2-3 10.0 mm ²	79,65
YKPA14P	Yanmaz Esnek Sıra Klemens No:3 Pa14P 10.0 mm ²	Fiyat Sorunuz
YKPA16P	Yanmaz Esnek Sıra Klemens No:4 Pa16P 16.0 mm ²	82,35
YKPA18P	Yanmaz Esnek Sıra Klemens No:5 Pa18P 25.0 mm ²	186,30
YKP1	Yanmaz Esnek Sıra Klemens P1 Gri 0.65-2.62 mm ²	1,05
YKP3	Yanmaz Yüksük Klemens P3 Turuncu 1.34-5.76 mm ²	1,90
YKP4	Yanmaz Yüksük Klemens P4 Sarı 1.64-9.14 mm ²	2,30
YKP6	Yanmaz Yüksük Klemens P6 Kırmızı 4.16-17.14 mm ²	3,70
YKP11	Yanmaz Kelebek Tipi Yüksük Klemens P11 Sarı 1.64-9.93 mm ²	3,85
YKP12	Yanmaz Kelebek Tipi Yüksük Klemens P12 Bej 0.65-9.93 mm ²	4,90
YKP13	Yanmaz Kelebek Tipi Yüksük Klemens P13 Kırmızı 1.64-21.00 mm ²	5,60
YKP15	Yanmaz Kelebek Tipi Yüksük Klemens P15 Gri 1.64-21.00 mm ²	8,80
YKP17	Yanmaz Kelebek Tipi Yüksük Klemens P17 Mavi 9.93-21.00 mm ²	10,80
YKPC622	Tırnaklı Klemens 2 Kutuplu Şeffaf İnce	Fiyat Sorunuz
YKPC623	Tırnaklı Klemens 3 Kutuplu Şeffaf İnce	21,60
YKPC625	Tırnaklı Klemens 5 Kutuplu İnce Şeffaf	29,70
YKTKP2	Tırnaklı Klemens 2 Kutuplu Şeffaf Kalın	20,25
YKTKP3	Tırnaklı Klemens 3 Kutuplu Şeffaf Kalın	25,65
YKTKP5	Tırnaklı Klemens 5 Kutuplu Şeffaf Kalın	41,85



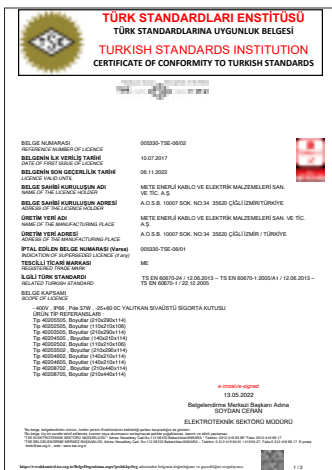
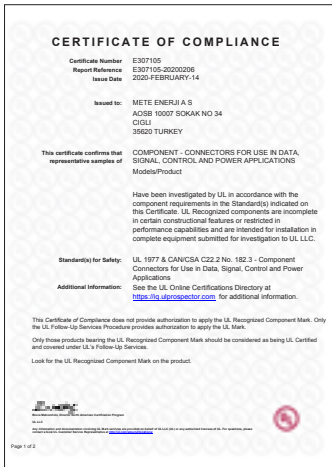



 10007 Sk. No 34 A.O.S.B. 35620 Çiğli - İzmir / TÜRKİYE

 +90 (232) 376 86 86

 +90 (232) 376 86 49

 info@mete-enerji.com.tr

 www.mete-enerji.com.tr